

**Typ ističa** → FE250

**Izolačné napätie** → U<sub>i</sub>: 750V In=I<sub>the</sub>: 250A 40°C

**Menovitá hodnota veľkosti ističa v zapuzdrení**

**Vypínacia schopnosť (hodnoty IEC)**

**Výrobné číslo** → BS CEI JIS UNE VDE IEC60947-2 Cat. A

**Normy**

**Record Plus™**  
Circuit Breaker

**Popis výrobku**

**Interruption rating RMS Sym. Amps**

**Doťahovacie momenty**

**Objednávacie číslo plus trieda vypnutia**

**Katalógové číslo**

U <sub>e</sub> 50/60Hz	I <sub>cu</sub> /I <sub>cs</sub>	Interrupting rating RMS Sym. Amps
230V ~	85kA	240V ~ 42kA
400V ~	50kA	480V ~ 35kA
440V ~	42kA	600V ~ 18kA
500V ~	30kA	250V 2p ~ 10kA
690V ~	10kA	500V 3p ~ 10kA
250V 1p ~	50kA	
500V 2p ~	50kA	

## Certifikácia

Ističe rady **Record Plus™** boli vyvinuté podľa nasledovných noriem:

- EN 60947 Spínacie zariadenia nn a ovládacie prístroje**
  - EN 60947-1:** Všeobecné pravidlá
  - EN 60947-2:** Ističe
  - EN 60947-3:** Spínače, odpojovače, odpínače a poistkové kombinácie
  - EN 60947-4-1:** Stykače a motorové spúšťače
  - Časť 1:** Elektromechanické stykače a motorové spúšťače
  - EN 60947-5-1:** Zariadenia na ovládanie obvodov a spínacie elementy
  - Časť 1:** Elektromechanické zariadenia ovládacích obvodov
- Súlad s normami bol overený: LOVAG a KEMA  
(certifikáty disponibilné na požiadavku)

**Súlad s medzinárodnými normami.** Sú splnené nasledujúce európske normy: **BS, VDE, UTE, KEMA, CEI.** Ističe Record Plus boli testované podľa noriem NEMA

Ističe Record Plus majú certifikáty z nasledovných skúšobní:

- Germanische Lloyds - RINA
- Lloyds Register of Shipping - CCC (China)
- Sú disponibilné certifikáty z nasledovných skúšobní: Bureau Veritas - Det Norske Veritas

Pre individuálne certifikáty kontaktuj výrobcu.

FD 63\*  
FD 160\*

240V AC

FD 63  
FD 160

400 / 415V AC

FE 160  
FE 250

FG 400  
FG 630

FK 800\*\*  
FK 1250\*\*  
FK 1600\*\*

	Limitér - L	150kA	L						
	H	50kA	H						
	Z	25kA	Z						
	Štandardná N	50kA	S						
	Obýtná - R	36kA	R						
	Účinná - E	25kA	E						
	Nízka - C	18kA	C						









\* 1-pólová verzia

\*\* Limitéry 800 a 1250A 400 / 415V 100kA

**Vypínacie schopnosti**  
podľa normy EN 60 947-2

## Návod na výber - Vypínacia schopnosť

Vypínacia schopnosť pri 400/415 VAC

		FD	FE160	FE250	FG400	FG630	FK800*	FK1250*	FK1600*	
400/415VAC										
Limitér	L	150KA	FD	FE160	FE250	FG400	FG630	FK800	FK1250	-
Vysoká	H	80KA	FD	FE160	FE250	FG400	FG630	FK800	FK1250	FK1600
Štandardná	N	50KA	FD	FE160	FE250	FG400	FG630	FK800	FK1250	FK1600
Obytná	S	36KA	FD							
Účinná	E	25KA	FD							

Vypínacia schopnosť  
podľa normy EN 60 947-2

\*Limitéry L FK800 a FK1250 400/415 V 100 kA

## Menovitý rozsah využiteľných prúdov

## Istič s elektromechanickou spúšťou

FD	LTM	12 až 160A	Nast. LT (tepelná spúšť)
	LTMD	12 až 160A	Nast. LT (tepelná spúšť)
	GTM	20 až 160A	Nast. LT (tepelná spúšť)
	MagBreak	3 až 100A	Nast. ST (mag. spúšť)
FE160	LTM	20 až 160A	Nast. LT/ST (tep./mag. spúšť)
	LTMD	80 až 160A	Nast. LT/ST (tep./mag. spúšť)
	GTM	80 až 160A	Nast. LT/ST (tep./mag. spúšť)
	MagBreak	3 až 160A	Nast. ST (mag. spúšť)
FE250	LTMD	100 až 250A	Nast. LT/ST (tep./mag. spúšť)
	GTM	125 až 250A	Nast. LT/ST (tep./mag. spúšť)
	MagBreak	125 až 250A	Nast. ST (mag. spúšť)
FK800	LTMD	320 až 800A	Nast. LT/ST (tep./mag. spúšť)
FK1250	LTMD	800 až 1250A	Nast. LT/ST (tep./mag. spúšť)
FK1600	LTMD	1250 až 1600A	Nast. LT/ST (tep./mag. spúšť)

## Istič s elektronickou spúšťou

FE160	SMR1	16 až 160A	Nast. LT/ST (tep./mag. spúšť)
FE250	SMR1	64 až 250A	Nast. LT/ST (tep./mag. spúšť)
FE400	SMR1	160 až 400A	Nast. LT/ST (tep./mag. spúšť)
	SMR2	160 až 400A	Nast. LT/ST LTD-STD
FE630	SMR1	250 až 630A	Nast. LT/ST (tep./mag. spúšť)
	SMR2	250 až 630A	Nast. LT/ST LTD-STD
FK800	SMR1e	320 až 800A	Nast. LT/ST (tep./mag. spúšť)
	SMR1s	320 až 800A	Nast. LT/ST LTD/STD
	SMR1g	320 až 800A	Nast. LT/ST/GF LTD/STD/GTD
FK1250	SMR1e	500 až 1250A	Nast. LT/ST (tep./mag. spúšť)
	SMR1s	500 až 1250A	Nast. LT/ST LTD/STD
	SMR1g	500 až 1250A	Nast. LT/ST/GF LTD/STD/GTD
FK1600	SMR1e	640 až 1600A	Nast. LT/ST (tep./mag. spúšť)
	SMR1s	640 až 1600A	Nast. LT/ST LTD/STD
	SMR1g	640 až 1600A	Nast. LT/ST/GF LTD/STD/GTD

- LTM Ochrana vedenia - tepelno-magnetická
- LTMD Ochrana vedenia - tepelno-magnetická, selektívna
- GTM Ochrana generátora - tepelno-magnetická
- MagBreak Ochrana motorov - iba magnetická

- Selektívna elektronická ochrana SMR1, SMR1e
- Selektívna elektronická ochrana SMR2, SMR1s, SMR1g so zvýšenými parametrami a ochranou zemných porúch
- LT Ochrana LT (tepelná spúšť; proti preťaženiam)
- ST Ochrana ST (magnetická spúšť; proti skratom)
- GF Ochrana proti zemným spojeniam
- LTD Oneskorená LT
- STD Oneskorená ST
- GFD Oneskorená proti zemným spojeniam



Typ ističa		FD160					FD63/160					FE160					
Označenie Vyp. schopnosti		N	H	C	E	S	N	H	L	N	H	L	N	H	L		
<b>Norma EN 60947-2</b>																	
Póly	Počet	1					3,4					2 <sup>(1)</sup> 3,4			3,4		
Menovité izolačné napätie	U <sub>i</sub> [V]	750					500 750 750					750			750		
Menovité impulzné výdržné napätie	U <sub>imp</sub> [kV]	3					6 8 8					8			8		
Menovité prevádzkové napätie U <sub>e</sub>	V AC	240					500 690 690					690			690		
	V DC	250					-					500			500		
<b>Zariadenie na ochranu vedenia</b>																	
Kategória použitia		A					A					A			A		
Vhodný pre použitie ako odpojovač	Jedn. ind. ON (Zap) & OFF (Vyp)	áno					áno					áno			áno		
Menovitý prúd I <sub>th</sub> = I <sub>e</sub>	A pri 40°C	63 alebo 160					63 alebo 160					63 alebo 160			160		
Medzná vypínacia schopnosť I <sub>cu</sub> [kA]	230/240V AC	25	50	25	40	50	85	100	200	85	100	200	85	100	200		
	400/415V AC	-	-	18	25	36	50	80	150	50	80	150	50	80	150		
	440V AC	-	-	12	14	25	30	65	130 <sup>(4)</sup>	42	65	130	42	65	130		
	500V AC	-	-	10	12	18	22	36	50 <sup>(4)</sup>	30	50	100	30	50	100		
	690V AC	-	-	-	4,5	6	8	10	12	10	22	75	10	22	75		
	250V DC 1-pól. prev.	-	50	-	-	25	40	65	100	50	85	100	50	85	100		
Prevádzková vypínacia schopnosť I <sub>cs</sub> (%I <sub>cu</sub> )	500V DC 2-pól. prev.	-	-	-	-	25	40	65 <sup>(2)</sup>	100 <sup>(2)</sup>	50	85 <sup>(2)</sup>	100 <sup>(2)</sup>	50	85 <sup>(2)</sup>	100 <sup>(2)</sup>		
	≤ 500V	100%	100%	100%	75%	100%	100%	100%	100%	100%	100%	100%	100%	100%	100%		
Vypínacia schopnosť jednej fázy lit [kA]	230V AC	25	50	16	25	30	50	80	150	50	80	150	50	80	150		
Životnosť (operácií CO)	400/415V AC	-	-	-	4,5	6	8	10	12	15	22	36	15	22	36		
	Mechanická	10000					10000					25000			40000		
	Elektrická pri In	5000					5000					10000			20000		
Životnosť (operácií ZAP - Vyrazené)	Elektrická pri In/2	10000					10000					20000			30000		
	Mechanická	4000					4000					10000			16000		
Vypínacie jednotky	Vymeniteľná	nie					nie					nie			áno		
	Teplno-magnetická vedenia	LTM													LTM		
	Teplno-magnetická generátorová											GTM			GTM		
	Teplno-magnetická selektívna											LTMD			LTMD		
	Iba magnetická											Mag Break™			Mag Break™		
	Elektronická selektívna														SMR1		
Elektronická zvýšená																	
Typ ističa a označenie		FD160Y					FD 63Y					FD160Y			FE160Y		
<b>Norma EN 60947-3</b>																	
<b>Neautomatický istič (Vypínač)</b>																	
Menovitý prúd I <sub>n</sub> (trieda AC23)	220V AC až 690V AC	160					63					160			160		
Menovitá zapínacia schopnosť	I <sub>cm</sub> (kA špičk.)	2,8					1,7					2,8			4,9		
Menovitý krátkodobý výdržný prúd I <sub>cw</sub> [kA]	I <sub>cw</sub> eff. 1 sec.	2					1,2					2			3		
	I <sub>cw</sub> eff. 3 sec.	2					1,2					2			3		
Typ ističa												FD63/160			FE160		
Označenie Vyp. schopnosti												N H L			N H L		
<b>Norma EN 60947-4</b>																	
<b>Použitie v motorových obvodoch</b>																	
Menovitý prúd I <sub>th</sub>	A pri 65°C											FD50-50 FD160-100			150		
Životnosť (operácií CO)	Mechanická											25000			40000		
	Elektrická pri I <sub>n</sub> trieda AC23											10000			20000		
	Op./h.											120			120		
Ochrana	Iba skrat (ochrana proti preťaženiu v inom zariadení)											Mag Break™			Mag Break™		
	Preťaženie trieda 10 a Skrat														SMR1		
	Max I <sub>n</sub> (A) trieda 10											FD63-50 FD160-100			150		
	Max I <sub>n</sub> (A) trieda 30											FD63-50 FD160-80			150		
	Jednotka zemnej poruchy (rozdielový prúd)											Voliteľný typ FDQ			Voliteľný typ FEQ		
Typ ističa / spínača							Všetky typy FD63/160								Všetky typy FE160		
<b>Norma NEMA AB1</b>																	
Men. vypínacie hodnoty 3-fáz. [kA]	240V AC	-	-	-	-	50	65	100	-	100	150	200	-	-	-		
	480V AC	-	-	-	-	25	36	50	-	50	65	130	-	-	-		
	600V AC	-	-	-	-	6	8	10	-	25	36	42	-	-	-		
<b>Inštalácia</b>																	
Montáž	Na symetrickú DIN-lištu	áno					áno					áno			nie		
	Pevné prev.	áno					áno					áno			áno		
	Zástrčné prev.	nie					áno					áno			áno		
	Výsuvné prev.	nie					nie					nie			áno		
Pripojenie	Čelné	áno					áno					áno			áno		
	Zadné	nie					nie					áno			áno		
Rozmery [š x v x h] mm	3-pól., pevné čelné pripojenie	27 x 130 x 85					81 x 130 x 85					81 x 130 x 85			105 x 170 x 95		
	4-pól., pevné čelné pripojenie	Pre 1-pól. prev.					108 x 130 x 85					108 x 130 x 85			140 x 170 x 95		
	3-pól., pevné čelné pripojenie	0,4					0,9					0,9			1,5		
Hmotnosť [kg]	4-pól., pevné čelné pripojenie	Pre 1-pól. prev.					1,3					1,3			2,0		

(1) Iba N typ. (3) Použit' 2 póly.  
 (2) Použit' 3 póly. (4) Iba men. hodnota 160A; zníženie men. hod. na 65kA pri 440V a 36kA pri 500V.



FE250				FG400			FG630			FK800			FK1250			FK1600	
V	N	H	L	N	H	L	N	H	L	N	H	L	N	H	L	N	H
3,4				3,4			3,4			3,4			3,4			3,4	
690	750			750			750			1000			1000			1000	
8	8			8			8			8			8			8	
500	690			690			690			690			690			690	
440	500			-			-			500			500			500	
A				B <sup>(5)</sup>			B <sup>(5)</sup>			B			B			B	
áno				áno			áno			áno			áno			áno	
250				400			630			800			1250			1600	
65	85	100	200	85	100	200	85	100	200	85	100	170	85	100	170	85	100
36	50	80	150	50	80	150	50	80	150	50	80	100	50	80	100	50	80
25	42	65	130	42	65	130	42	65	130	42	65	80	42	65	80	42	65
18	30	50	100	30	50	100	30	50	100	36	42	50	36	42	50	36	42
-	10	15	22	10	22	75 <sup>(7)</sup>	10	22	40 <sup>(7)</sup>	20	25	30	20	25	30	20	25
25	50	85	100							50 <sup>(3)</sup>	60 <sup>(3)</sup>	80 <sup>(3)</sup>	50 <sup>(3)</sup>	60 <sup>(3)</sup>	80 <sup>(3)</sup>	-	-
-	50	85 <sup>(2)</sup>	100 <sup>(2)</sup>							36 <sup>(2)</sup>	50 <sup>(2)</sup>	60 <sup>(2)</sup>	36 <sup>(2)</sup>	50 <sup>(2)</sup>	60 <sup>(2)</sup>	-	-
100%	100%	100%	100%	100%	100%	100%	100%	100%	100%	100%	75%	50%	100%	75%	50%	100%	75%
-	100%	75%	50%	100%	45%	25%	100%	45%	25%	100%	75%	50%	100%	75%	50%	100%	75%
36	50	80	150	50	80	150	50	80	150	50	80	100	50	80	100	50	80
-	10	15	22	10	(6)	(6)	10	(6)	(6)	20	25	30	20	25	30	20	25
10000	25000			20000			20000			10000			10000			10000	
5000	10000			7500			5000			4000			3000			2000	
10000	20000			15000			10000			8000			6000			4000	
4000	10000			8000			8000			4000			3000			2000	
nie	áno			áno			áno			nie			nie			nie	
LTM										LTM			LTM				
	GTM																
	LTMD																
	Mag Break™																
	SMR1																
	SMR1																
	SMR2																
	SMR1e																
	SMR 1s & g																
	FE250Y			FG400Y			FG630Y			FK800Y			FK1250Y			FK1600Y	
250				400			630			800			1250			1600	
6,4				8,5			11,3			14,1			21,2			28,3	
4				5			6,5			10			15			20	
4				5			6,5			10			15			20	
FE250				FG400			FG630			FK800			FK1250			FK1600	
N	H	L	N	H	L	N	H	L	N	H	L	N	H	L	N	H	
225				350			500			720			1000				
25000				20000			20000			10000			10000				
10000				7500			5000			4000			3000				
120				120			60			60			60				
Mag Break™				Mag Break™			Mag Break™			Mag Break™			Mag Break™				
SMR1				SMR1 alebo SMR2			SMR1 alebo SMR2										
225				350			500			720			1000				
225				350			500			720			1000				
Voliteľný typ FEQ				Voliteľný typ FGQ			Voliteľný typ FGQ										
Všetky typy FE250				Všetky typy FG400			Všetky typy FG630			Všetky typy FK800			Všetky typy FK1250			Vš. typy FK1600	
65	100	150	200	100	150	200	100	150	200	85	-	-	85	-	-	85	-
36	50	65	130	50	65	130	50	65	130	42	-	-	42	-	-	42	-
22	25	36	42	25	36	42	25	36	42	25	-	-	25	-	-	25	-
nie				nie			nie			nie			nie			nie	
áno				áno			áno			áno			áno			áno	
áno				áno			áno			nie			nie			nie	
áno				áno			áno			áno			áno			áno	
áno				áno			áno			áno			áno			áno	
áno				áno			áno			áno			áno			áno	
105 x 170 x 95				140 x 265 x 115			140 x 265 x 115			210 x 320 x 160			210 x 320 x 160			210 x 320 x 160	
140 x 170 x 95				185 x 265 x 115			185 x 265 x 115			280 x 320 x 160			280 x 320 x 160			280 x 320 x 160	
1,6				4,5			4,5			12,2			18,0			18,0	
2,1				6,0			6,0			15,1			23,4			23,4	

(5) Iba prevedenia 350 a 500A.  
 (6) Kontaktný výrobcu.

(7) Pre použitie typov FG400 a FG630L pri 690V je požadovaný 1 dlhý a rozšírený kryt svoriek.



## Návod na výber - Istič<sup>(1)</sup>

Pevné prevedenie - kompletný istič





			FDE	FDS	FDN	FE160N	FE160H	FE250N	FE250H	FG400N	FG400H	FG630N	FG630H
			25 kA	36 kA	50 kA	50 kA	80 kA	50 kA	80 kA	50 kA	80 kA	50 kA	80 kA
			<b>S elektromechanickou spúšťou</b>										
50-63 A	LTM(D)	3P3D	433661	432952	430106	435115	434784	-	-	-	-	-	-
		4P3D	433709	432964	430123	435190	434859	-	-	-	-	-	-
64-80 A	LTM(D)	3P3D	433663	432955	430630	431751	431165	-	-	-	-	-	-
		4P3D	433711	432967	430688	431838	431252	-	-	-	-	-	-
80-100 A	LTM(D)	3P3D	433665	432958	430633	432945	431007	-	-	-	-	-	-
		4P3D	433713	432970	430691	432994	432198	-	-	-	-	-	-
100-125 A	LTM(D)	3P3D	433667	432961	430636	432953	431021	432962	431393	-	-	-	-
		4P3D	433715	432973	430694	433001	432205	433004	432209	-	-	-	-
125-160 A	LTM(D)	3P3D	433669	433602	433572	432971	431965	432976	431980	-	-	-	-
		4P3D	433717	433604	433578	433007	432214	433010	432218	-	-	-	-
160-200 A	LTMD	3P3D	-	-	-	-	-	432979	432076	-	-	-	-
		4P3D	-	-	-	-	-	433013	432223	-	-	-	-
200-250 A	LTMD	3P3D	-	-	-	-	-	432982	432096	-	-	-	-
		4P3D	-	-	-	-	-	433016	432227	-	-	-	-
			<b>S elektronickou spúšťou<sup>(2)</sup></b>										
63-125 A	SMR1	3P	-	-	-	431698	431112	-	-	-	-	-	-
		4P	-	-	-	431787	431201	-	-	-	-	-	-
80-160 A	SMR1	3P	-	-	-	431703	431117	431706	431120	-	-	-	-
		4P	-	-	-	431790	431204	431793	431207	-	-	-	-
160-250 A	SMR1	3P	-	-	-	-	-	431709	431123	-	-	-	-
		4P	-	-	-	-	-	431796	431210	-	-	-	-
400 A	SMR1	3P	-	-	-	-	-	-	-	431455	431032	-	-
		4P	-	-	-	-	-	-	-	431536	431106	-	-
630 A	SMR1	3P	-	-	-	-	-	-	-	-	-	431461	431038
		4P	-	-	-	-	-	-	-	-	-	431539	431132
<b>Nastaviteľný men. zástrčný blok</b>													
63-125 A		3P3D	-	-	-	432192	-	-	-	-	-	-	-
		4P3D	-	-	-	432228	-	-	-	-	-	-	-
80-160 A		3P3D	-	-	-	432195	432195	-	-	-	-	-	-
		4P3D	-	-	-	432231	432231	-	-	-	-	-	-
160-250 A		3P3D	-	-	-	-	-	432207	435343	-	-	-	-
		4P3D	-	-	-	-	-	432243	435356	-	-	-	-
250-400 A		3P3D	-	-	-	-	-	-	-	433151	433154	-	-
		4P3D	-	-	-	-	-	-	-	433163	433166	-	-
400-630 A		3P3D	-	-	-	-	-	-	-	-	-	433157	-
		4P3D	-	-	-	-	-	-	-	-	-	433169	-
<b>Prepínateľný men. zástrčný blok</b>													
63-125 A		3P3D	-	-	-	432318	-	-	-	-	-	-	-
		4P3D	-	-	-	432336	-	-	-	-	-	-	-
80-160 A		3P3D	-	-	-	432321	432321	-	-	-	-	-	-
		4P3D	-	-	-	432339	432339	-	-	-	-	-	-
250-400 A		3P3D	-	-	-	-	-	432327	435435	-	-	-	-
		4P3D	-	-	-	-	-	432345	434516	-	-	-	-

			FDE	FDS	FDN	FE160N	FE160H	FE250N	FE250H	FG400N	FG400H	FG630N	FG630H
<b>Výsuvný systém - kompletná sada</b>													
						432168				432910			
						432171				432913			
<b>Zástrčný systém - kompletná sada</b>													
			430893			432034				430944			
			430896			432037				431064			

(1) Výber najbežnejších 3P a 4P ističov.

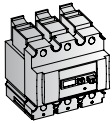
(2) Menovitý zástrčný blok nie je priložený.

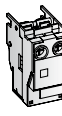
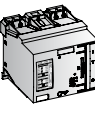
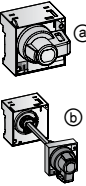
Návod na výber - Príslušenstvo <sup>(1)</sup>

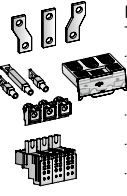
		FDE	FDS	FDN	FE160N	FE160H	FE250N	FE250H	FG400N	FG400H	FG630N	FG630H
	<b>Chráničová spúšť</b>											
	220/440 V AC	3P	431078		431136		431139				431172	3
		4P	431084		431159		431124				431181	
		bočná montáž 3P	431095									
	bočná montáž 4P	431103										
<b>Pomocné kontakty</b>												
	⌚	Lavý NC AC		430828					430828			
		Lavý NO AC		430834		4x			430834			
	⌚	Pravý NC AC	2x	430831					430831			
		Pravý NO AC		430837					430837			
<b>Signálne kontakty</b>												
	🔔	Mechanizmus NC FC	1x	430880 (NC/NO)		1x			432000			
		Mechanizmus NO FC							432003			
	🔔	Spúšť NC FC	1x					430815				
		Spúšť NO FC						430818				
	🔔	Chránič. spúšť NC FC	1x					430815				
		Chránič. spúšť NO FC						430818				
	<b>Vypínacia spúšť</b>											
		220/240Vca							430852			
	400/440Vca	1x						430855				
<b>Podpäťová spúšť</b>												
	220/240Vca								430870			
	400/440Vca	1x							430873			
	<b>Motorový pohon</b>											
		220/250Vca/cc		430938			432064				432829 (zmontované výrobcom)	
	400/440Vca		430920			435812				432811 (zmontované výrobcom)		
	<b>Otočná páka</b>											
		priama, sivá ⓐ		436478			436495				436509	
		na dvere, sivá ⓑ		436476			436493				436506	4
		priama, červ./žltá ⓒ		436479			436496				436510	
	na dvere, červ./žltá ⓓ		436477			436494				436507		
<b>Kryt svoriek (krátky)</b>												
	Sada 2ks	3P		430960			432088				432855	
		4P		430963			432091				432858	
	<b>Pripojovacie príslušenstvo</b>											
		rozširujúce praporce 3P		430891			432032				431981	5
			4P		430892			432033			431982	
		zadné 3P		430889			432028				431701	
		prepojky 4P		430890			432029				431702	
		externé svorky 3P		-			880954				-	
		4P		-			880955			-		

**Ako používať tento Návod**

**Príklad** Hľadáme istič 50kA 3P s elektronickou spúšťou nastaviteľnou od 250 do 400A, s chráničovú spúšťou, s otočnou pákou na dvere a vybavený rozširujúcimi praporcami.

**Krok 1** Vyber typ ističa na ľavej strane.

Istič 50kA 3P s elektronickou spúšťou SMR1 má Obj. č. 431455.

**Krok 2** Vyber menovitý zástrčný blok, ak nie je súčasťou ističa.

Pre rozsah nastavenia 250-400A je Obj. č. 433151.

**Krok 3** Vyber príslušenstvo na pravej strane v stĺpci pre rovnakú veľkosť ističa/vypínaciu schopnosť.

Obj. č. pre chráničovú spúšť je 431172.

**Krok 4** V rovnakom stĺpci vyber požadovanú otočnú páku na dvere: sivá páka pre montáž na panel/dvere má Obj. č. 436506.

**Krok 5** V rovnakom stĺpci vyber požadované 3P rozširujúce praporce: 431981.

Obj. č., ktoré budú objednané, sú **431455 + 433151 + 431172 + 431981**

(1) Vyber najbežnejšieho príslušenstva.

## Selektívne elektronické spúšte - Použitie menovitých zástrčných blokov

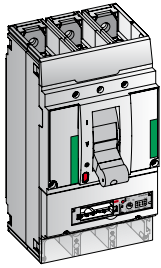

### Selektívny istič s SMR1

- Nastavenie ochrany LT ( $I_r = 0.4 - 1 \times I_n$ )
- Nastavenie ochrany ST ( $I_{st} = 2 - 13 \times I_r$ )
- Pevná mžiková ochrana ( $I_{nst} = 14 \times I_s$ )
- Výber ochrany vedenia a ochrany spúšťania motora
- Predsignalizačný modul LT (tepelnej spúšte)

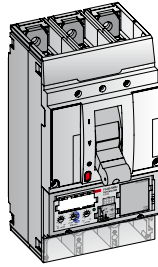

### Modulárny selektívny istič s SMR2

- Nastavenie ochrany LT ( $I_r = 0.4 - 1 \times I_n$ )
- Nastavenie ochrany ST (mag. Spúšte;  $I_{st} = 1.5 - 12 \times I_r$ )
- Mžikové ochranné nastavenie ( $I_{nst} = 2-13 \times I_s$ )
- Nastavenie oneskorenia ochrany LT (tepelná spúšť); (LTD) (4 vedenia/2 motory)
- Nastavenie oneskorenia ochrany ST (magnetická spúšť); (STD)
- Ochranné nastavenie I2t (ON/OFF)
- Výber ochrany vedenia alebo ochrany spúšťania motorov
- Ochrana proti zemným spojeniam
- Predsignalizačný modul LT (tepelnej spúšte)

### Inštalácia menovitého zástrčného bloku

**SMR1-A:**  
Nastaviteľný men. zástrčný blok  
0.625-1 x  $I_n$  (samostatné vedenie)

**SMR1-S:**  
Prepínateľný men. zástrčný blok  
0.4-1 x  $I_n$  (vedenie & motor)

**SMR2-A:**  
Nastaviteľný men. zástrčný blok  
0.625-1 x  $I_n$  (vedenie & motor)

Použitie menovitých zástrčných blokov	SMR1 Selektívna elektronická spúšť				SMR2 Modulárna selektívna elektronická spúšť			
	0,625-1xIn		0,40-1xIn		0,625-1xIn		0,40-1xIn	
Nastavenie LT (tepelná spúšť)	SMR1-A		SMR1-S alebo 2xSMR1-A		SMR2-A		2xSMR2-A	
Menovitý zástrčný blok	SMR1-A		SMR1-S alebo 2xSMR1-A		SMR2-A		2xSMR2-A	
$I_N$ Veľkosť	3P3D	4P4D	3P3D	4P4D	3P3D	4P4D	3P3D	4P4D
25A FE160	432177 16-25A	432279 16-25A	432312 10-25A	432363 10-25A				
63A FE160	432183 40-63A	432285 40-63A	432315 25-63A	432366 25-63A				
125A FE160/FE250	432192 80-125A	432294 80-125A	432318 50-125A	432369 50-125A				
160A FE160/FE250	432195 100-160A	432297 100-160A	432321 64-160A	432372 64-160A				
250A FE250/FG400	432207 160-250A	432309 160-250A	432327 100-250A	432378 100-250A	434098 160-250A	436181 160-250A	436162+434098 100-160A 160-250A	434109+436181 100-160A 160-250A
400A FG400/GF630	433151 250-400A	433187 250-400A	433543+433151 160-250A 250-400A	435397+433187 160-250A 250-400A	434099 250-400A	434111 250-400A	435399+434099 160-250A 250-400A	435433+434111 160-250A 250-400A
630A FG630	433157 400-630A	433193 400-630A	433154+433157 250-400A 400-500A	433190+433193 250-400A 400-500A	434100 400-630A	434112 400-630A	434471+424100 250-400A 400-630A	434501+434112 250-400A 400-630A

1 menovitý zástrčný blok na spúšť

**LTM**

Tepelno-magnetická ochrana vedenia

**LTMD**

Selektívna tepelno-magnetická ochrana

**GTM**

Generátorová tepelno-magnetická ochrana

**Mag Break™**

Iba magnetická ochrana

**Y**

Neautomatická ochrana alebo vypínač (nezmienený v tabuľkách)

**Veľkosť FD****Vypínacie schopnosti***2, 3 a 4-pólové typy*Icu 400/415V AC  
v kA ef.

Typ	C	E	S	N	H	L
FD63	18	25	36	50	80	150
FD160	18	25	36	50	80	150

*Jednopolové typy*Icu 230/240V AC  
v kA ef.

N	H
25	50

**Ochranné prvky**

Spúšť	Menovitý prúd (A)	LTM	LTMD	GTM	Mag Break™	Spúšť	Menovitý prúd (A)	LTM
FD63 (2,3 & 4-pólová)	3				N,H	FD160 (1-pólo- vá)		
	7				N,H			
	12,5				N,H			
	16	C,E	S,N,H				16	N,H
	20	C,E	S,N,H		N,H,L		20	N,H
FD160 (2,3 & 4-pólová)	25	C,E	S,N,H,L	N,H		25	N,H	
	30				N,H,L	32	N,H	
	32	C,E	S,N,H,L	N,H		40	N,H	
	40	C,E	S,N,H,L	N,H		50	N,H	
	50	C,E	S,N,H,L	N,H	N,H,L	63	N,H	
	63	C,E	S,N,H,L	N,H		80	N,H	
	80	C,E	S,N,H,L	N,H	N,H,L	100	N,H	
100	C,E	S,N,H,L	N,H	N,H,L	125	N,H		
125	C,E	S,N,H,L	N,H		160	N,H		
160	C,E	S,N,H,L	N,H					

Počet pólů/ chránených pólů (spúšť)					Počet pólů/ chránených pólů (spúšť)	
2 pólů 2 spúšte			N		1 pól 1 spúšť	N,H
3 pólů 3 spúšte	C,E	S,N,H,L	N,H	N,H,L		
4 pólů 3 spúšte		N,H,L	N,H	N,H,L		
4 pólů 4 spúšte	C,E	S,N,H,L	N,H			
4 pólů 3.5 spúšte (N=50%) <sup>(2)</sup>		N,H,L	N,H			

**Príslušenstvo**

- ① Pomocný kontakt montovaný vľavo (NO alebo NC)
- ② Pomocný kontakt montovaný vpravo (NO alebo NC)
- ③ Signálny kontakt spúšte (NO alebo NC)
- ④ Signálny kontakt mechanizmu (CO)<sup>(1)</sup>
- ⑤ Vypínacia alebo podpäťová spúšť
- ⑥ Ovládacie prvky  
Otočná páka  
Motorový pohon
- ⑦ Chráničová spúšť, bočná alebo spodná montáž<sup>(1)</sup>  
(Zapustená značka označuje miesto montáže signálneho kontaktu)
- ⑧ Zástrčný systém<sup>(1)</sup>

(1) Neaplikovaný pre niektoré typy FDC a FDE.

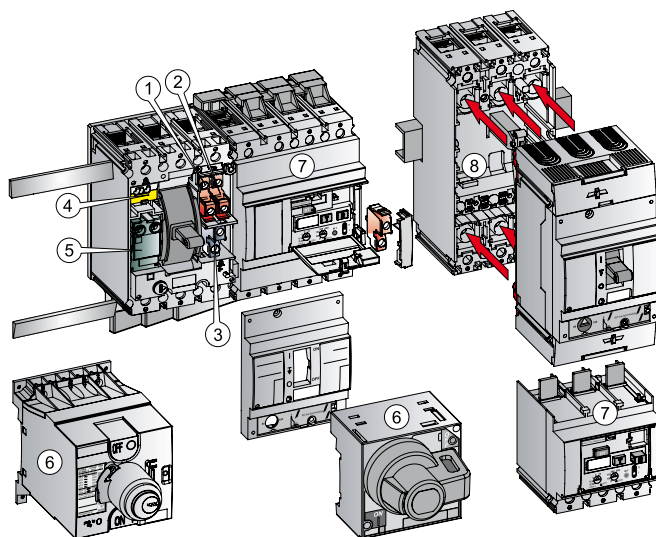
(2) Menovitý prúd  $\geq 63A$ .

## FD63/160 - Kompletný istič

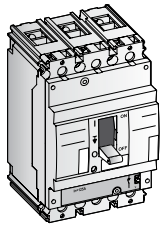

### Tepelno-magnetický vedenia LTM (pevné nastavenia)

In (A)	3 póly 3 spúšte		4 póly 4 spúšte <sup>(1)</sup>	
	Kat. č.	Ref. č.	Kat. č.	Ref. č.
16	FDC35TF016EF-S	433532	FDC45TF016EF-S	433926
20	FDC35TF020EF-S	433553	FDC45TF020EF-S	433928
25	FDC35TF025EF-S	433864	FDC45TF025EF-S	433930
32	FDC35TF032EF-S	433867	FDC45TF032EF-S	433932
40	FDC35TF040EF-S	433870	FDC45TF040EF-S	433934
50	FDC35TF050EF-S	433873	FDC45TF050EF-S	433936
63	FDC35TF063EF-S	433876	FDC45TF063EF-S	433938
80	FDC35TF080GF-S	433879	FDC45TF080GF-S	433940
100	FDC35TF100GF-S	433882	FDC45TF100GF-S	433942
125	FDC35TF125GF-S	433885	FDC45TF125GF-S	433944
160	FDC35TF160GF-S	433899	FDC45TF160GF-S	433946

Jeden kód zahŕňa: Štandardný, pevný istič s čelným pripojením a upevňovacie skrutky. Chráničová spúšť a signálny kontakt mechanizmu nie sú možné.

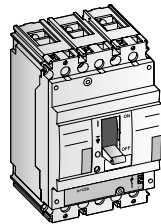

16	FDE36TF016EF-S	435127	FDE46TF016EF-S	435207
20	FDE36TF020EF-S	435129	FDE46TF020EF-S	435229
25	FDE36TF025EF-S	435130	FDE46TF025EF-S	435231
32	FDE36TF032EF-S	435132	FDE46TF032EF-S	435238
40	FDE36TF040EF-S	435135	FDE46TF040EF-S	435240
50	FDE36TF050EF-S	435138	FDE46TF050EF-S	435242
63	FDE36TF063EF-S	435145	FDE46TF063EF-S	435244
80	FDE36TF080GF-S	435147	FDE46TF080GF-S	435246
100	FDE36TF100GF-S	435193	FDE46TF100GF-S	435248
125	FDE36TF125GF-S	435195	FDE46TF125GF-S	435256
160	FDE36TF160GF-S	435205	FDE46TF160GF-S	435258

Jeden kód zahŕňa: Štandardný, pevný istič s čelným pripojením a upevňovacie skrutky. Chráničová spúšť a signálny kontakt mechanizmu nie sú možné.

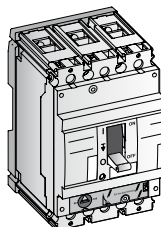

### Tepelno-magnetický vedenia LTM (tepelne nastaviteľné)

In (A)	3 póly 3 spúšte		4 póly 4 spúšte <sup>(1)</sup>	
	16	FDC35TE016ED-S	433907	FDC45TE016ED-S
20	FDC35TE020ED-S	433911	FDC45TE020ED-S	433949
25	FDC35TE025ED-S	433914	FDC45TE025ED-S	433950
32	FDC35TE032ED-S	433918	FDC45TE032ED-S	433951
40	FDC35TE040ED-S	436117	FDC45TE040ED-S	433952
50	FDC35TE050ED-S	436118	FDC45TE050ED-S	433953
63	FDC35TE063ED-S	436133	FDC45TE063ED-S	433954
80	FDC35TE080GD-S	436143	FDC45TE080GD-S	436145
100	FDC35TE100GD-S	436144	FDC45TE100GD-S	436146
125	FDC35TE125GD-S	433924	FDC45TE125GD-S	436147
160	FDC35TE160GD-S	433925	FDC45TE160GD-S	436148

Jeden kód zahŕňa: Štandardný, pevný istič s čelným pripojením so Sadou pre montáž na DIN-lištu + Zákrytové lišty + Upevňovací hardware.

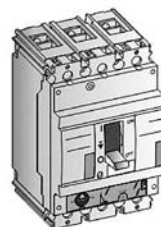

16	FDE36TC016EF-S	430001	FDE46TC016EF-S	430008
20	FDE36TC020EF-S	430002	FDE46TC020EF-S	430009
25	FDE36TC025EF-S	430003	FDE46TC025EF-S	430010
32	FDE36TC032EF-S	430004	FDE46TC032EF-S	430011
40	FDE36TC040EF-S	430005	FDE46TC040EF-S	430012
50	FDE36TC050EF-S	430006	FDE46TC050EF-S	430013
63	FDE36TC063EF-S	430007	FDE46TC063EF-S	430014
80	FDE36TC080GF-S	430276	FDE46TC080GF-S	430299
100	FDE36TC100GF-S	430279	FDE46TC100GF-S	430302
125	FDE36TC125GF-S	430282	FDE46TC125GF-S	430305
160	FDE36TC160GF-S	433566	FDE46TC160GF-S	433569

Jeden kód zahŕňa: Štandardný, pevný istič s čelným pripojením a s Upevňovacím hardware.

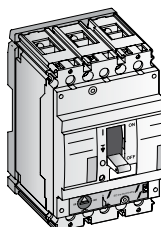

16	FDE36TE016ED-S	433649	FDE46TE016ED-S	433697
20	FDE36TE020ED-S	433651	FDE46TE020ED-S	433699
25	FDE36TE025ED-S	433653	FDE46TE025ED-S	433701
32	FDE36TE032ED-S	433655	FDE46TE032ED-S	433703
40	FDE36TE040ED-S	433657	FDE46TE040ED-S	433705
50	FDE36TE050ED-S	433659	FDE46TE050ED-S	433707
63	FDE36TE063ED-S	433661	FDE46TE063ED-S	433709
80	FDE36TE080GD-S	433663	FDE46TE080GD-S	433711
100	FDE36TE100GD-S	433665	FDE46TE100GD-S	433713
125	FDE36TE125GD-S	433667	FDE46TE125GD-S	433715
160	FDE36TE160GD-S	433669	FDE46TE160GD-S	433717

Jeden kód zahŕňa: Štandardný, pevný istič s čelným pripojením so Sadou pre montáž na DIN-lištu + Zákrytové lišty + Upevňovací hardware.

(1) Nulový vodič vľavo. Ak je potrebný nulový vodič vpravo, kontaktujte výrobcu.



## FD63/160 - Kompletný istič

## Selektívny tepelno-magnetický LTMD (nastaviteľný tepelne)

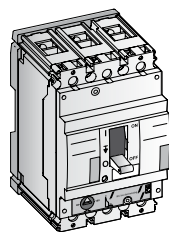

In (A)	3 póly 3 spúšte		4 póly 4 spúšte <sup>(1)</sup>		Kat. č.	Ref. č.	Kat. č.	Ref. č.
	Kat. č.	Ref. č.	Kat. č.	Ref. č.				
16	FDS36TD016ED-S	430161	FDS46TD016ED-S	430224				
20	FDS36TD020ED-S	430163	FDS46TD020ED-S	430226				
25	FDS36TD025ED-S	430165	FDS46TD025ED-S	430228				
32	FDS36TD032ED-S	430167	FDS46TD032ED-S	430230				
40	FDS36TD040ED-S	430169	FDS46TD040ED-S	430232				
50	FDS36TD050ED-S	430178	FDS46TD050ED-S	430241				
63	FDS36TD063ED-S	432952	FDS46TD063ED-S	432964				
80	FDS36TD080GD-S	432955	FDS46TD080GD-S	432967				
100	FDS36TD100GD-S	432958	FDS46TD100GD-S	432970				
125	FDS36TD125GD-S	432961	FDS46TD125GD-S	432973				
160	FDS36TD160GD-S	433602	FDS46TD160GD-S	433604				

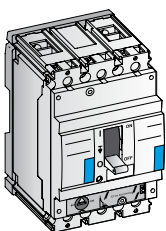

In (A)	2 póly 2 spúšte		Kat. č.	Ref. č.	Kat. č.	Ref. č.
	Kat. č.	Ref. č.				
16	FDN66TD016ED-S	430143				
20	FDN66TD020ED-S	430144				
25	FDN66TD025ED-S	430145				
32	FDN66TD032ED-S	430146				
40	FDN66TD040ED-S	430147				
50	FDN66TD050ED-S	430148				
63	FDN66TD063ED-S	430149				
80	FDN66TD080GD-S	430794				
100	FDN66TD100GD-S	430797				
125	FDN66TD125GD-S	430800				
160	FDN66TD160GD-S	433599				

Jeden kód zahŕňa: Štandardný pevný istič s čelným pripojením + Sada pre montáž na DIN-lištu + Nadstavec páčky + Zákrtytové lišty + Upevňovací hardware

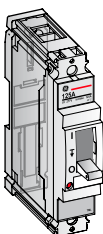

## Tepelno-magnetický vedenia LTM (pevné nastavenia)

In (A)	1 pól 1 spúšť <sup>(2)</sup>		240V 50kA FDH	1 pól 1 spúšť <sup>(2)</sup>	
	Kat. č.	Ref. č.		Kat. č.	Ref. č.
16	FDN13TF016EF-S	433316		FDH13TF016EF-S	433246
20	FDN13TF020EF-S	433322		FDH13TF020EF-S	433255
25	FDN13TF025EF-S	433328		FDH13TF025EF-S	433262
32	FDN13TF032EF-S	433334		FDH13TF032EF-S	433268
40	FDN13TF040EF-S	433340		FDH13TF040EF-S	433274
50	FDN13TF050EF-S	433346		FDH13TF050EF-S	433280
63	FDN13TF063EF-S	433352		FDH13TF063EF-S	433286
80	FDN13TF080GF-S	433519		FDH13TF080GF-S	433292
100	FDN13TF100GF-S	433522		FDH13TF100GF-S	433298
125	FDN13TF125GF-S	433525		FDH13TF125GF-S	433304
160	FDN13TF160GF-S	433527		FDH13TF160GF-S	433310

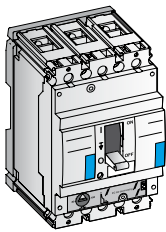

## Selektívny tepelno-magnetický LTMD (nastaviteľný tepelne)

In (A)	3 póly 3 spúšte		4 póly 3 spúšte <sup>(1)</sup>		4 póly 4 spúšte <sup>(1)</sup>		4 póly 3.5 spúšte (N=50%) <sup>(1)</sup>	
	Kat. č.	Ref. č.	Kat. č.	Ref. č.	Kat. č.	Ref. č.	Kat. č.	Ref. č.
16	FDN36TD016ED-S	430100	FDN436TD016ED-S	430117	FDN46TD016ED-S	430131	-	-
20	FDN36TD020ED-S	430101	FDN436TD020ED-S	430118	FDN46TD020ED-S	430132	-	-
25	FDN36TD025ED-S	430102	FDN436TD025ED-S	430119	FDN46TD025ED-S	430133	-	-
32	FDN36TD032ED-S	430103	FDN436TD032ED-S	430120	FDN46TD032ED-S	430134	-	-
40	FDN36TD040ED-S	430104	FDN436TD040ED-S	430121	FDN46TD040ED-S	430135	-	-
50	FDN36TD050ED-S	430105	FDN436TD050ED-S	430122	FDN46TD050ED-S	430136	-	-
63	FDN36TD063ED-S	430106	FDN436TD063ED-S	430123	FDN46TD063ED-S	430137	FDN456TD063ED-S	430129
80	FDN36TD080GD-S	430630	FDN436TD080GD-S	430688	FDN46TD080GD-S	430752	FDN456TD080GD-S	430718
100	FDN36TD100GD-S	430633	FDN436TD100GD-S	430691	FDN46TD100GD-S	430755	FDN456TD100GD-S	430721
125	FDN36TD125GD-S	430636	FDN436TD125GD-S	430694	FDN46TD125GD-S	430758	FDN456TD125GD-S	430724
160	FDN36TD160GD-S	433572	FDN436TD160GD-S	433578	FDN46TD160GD-S	433590	FDN456TD160GD-S	433584

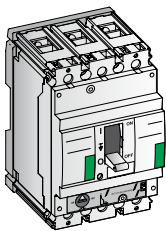

16	FDH36TD016ED-S	430020	FDH436TD016ED-S	430037	FDH46TD016ED-S	430051	-	-
20	FDH36TD020ED-S	430021	FDH436TD020ED-S	430038	FDH46TD020ED-S	430052	-	-
25	FDH36TD025ED-S	430022	FDH436TD025ED-S	430039	FDH46TD025ED-S	430053	-	-
32	FDH36TD032ED-S	430023	FDH436TD032ED-S	430040	FDH46TD032ED-S	430054	-	-
40	FDH36TD040ED-S	430024	FDH436TD040ED-S	430041	FDH46TD040ED-S	430055	-	-
50	FDH36TD050ED-S	430025	FDH436TD050ED-S	430042	FDH46TD050ED-S	430056	-	-
63	FDH36TD063ED-S	430026	FDH436TD063ED-S	430043	FDH46TD063ED-S	430057	FDH456TD063ED-S	430049
80	FDH36TD080GD-S	430338	FDH436TD080GD-S	430396	FDH46TD080GD-S	430460	FDH456TD080GD-S	430426
100	FDH36TD100GD-S	430341	FDH436TD100GD-S	430399	FDH46TD100GD-S	430463	FDH456TD100GD-S	430429
125	FDH36TD125GD-S	430344	FDH436TD125GD-S	430402	FDH46TD125GD-S	430466	FDH456TD125GD-S	430432
160	FDH36TD160GD-S	435821	FDH436TD160GD-S	435827	FDH46TD160GD-S	435839	FDH456TD160GD-S	435833

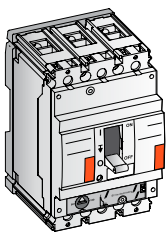

25	FDL36TD025ED-S	430070	FDL436TD025ED-S	430082	FDL46TD025ED-S	430090	-	-
32	FDL36TD032ED-S	430071	FDL436TD032ED-S	430083	FDL46TD032ED-S	430091	-	-
40	FDL36TD040ED-S	430072	FDL436TD040ED-S	430084	FDL46TD040ED-S	430092	-	-
50	FDL36TD050ED-S	430073	FDL436TD050ED-S	430085	FDL46TD050ED-S	430093	-	-
63	FDL36TD063ED-S	430074	FDL436TD063ED-S	430086	FDL46TD063ED-S	430094	FDL456TD063ED-S	430087
80	FDL36TD080GD-S	430518	FDL436TD080GD-S	430557	FDL46TD080GD-S	430591	FDL456TD080GD-S	430568
100	FDL36TD100GD-S	430521	FDL436TD100GD-S	430560	FDL46TD100GD-S	430594	FDL456TD100GD-S	430571
125	FDL36TD125GD-S	430524	FDL436TD125GD-S	430563	FDL46TD125GD-S	430597	FDL456TD125GD-S	430574
160	FDL36TD160GD-S	435845	FDL436TD160GD-S	435848	FDL46TD160GD-S	435854	FDL456TD160GD-S	435851

Jeden kód zahŕňa: Štandardný pevný istič s čelným pripojením + Sada pre montáž na DIN-lištu + Nadstavec páčky + Zákrtytové lišty + Upevňovací hardware

- (1) Nulový vodič vľavo. Ak je potrebný nulový vodič vpravo, kontaktujte výrobcu.  
 (2) Upevňovací hardware nie je vhodný pre montáž samostatného 1-pól. ističa

## FD63/160 - Kompletný istič

		Generátorový tepelno-magnetický GTM (nastaviteľný tepelne)								
In (A)	Kat. č.	Ref. č.	3 póly 3 spúšte		4 póly 3 spúšte <sup>(1)</sup>		4 póly 4 spúšte <sup>(1)</sup>		4 póly 3,5 spúšte (N=50%) <sup>(1)</sup>	
			Kat. č.	Ref. č.	Kat. č.	Ref. č.	Kat. č.	Ref. č.	Kat. č.	Ref. č.
50 kA FDN	25	FDN36TG025ED-S	430107	FDN436TG025ED-S	430124	FDN46TG025ED-S	430138	-	-	-
	32	FDN36TG032ED-S	430108	FDN436TG032ED-S	430125	FDN46TG032ED-S	430139	-	-	-
	40	FDN36TG040ED-S	430109	FDN436TG040ED-S	430126	FDN46TG040ED-S	430140	-	-	-
	50	FDN36TG050ED-S	430110	FDN436TG050ED-S	430127	FDN46TG050ED-S	430141	-	-	-
	63	FDN36TG063ED-S	430111	FDN436TG063ED-S	430128	FDN46TG063ED-S	430142	FDN456TG063ED-S	430130	-
	80	FDN36TG080GD-S	430649	FDN436TG080GD-S	430707	FDN46TG080GD-S	430771	FDN456TG080GD-S	430729	-
	100	FDN36TG100GD-S	430652	FDN436TG100GD-S	430710	FDN46TG100GD-S	430774	FDN456TG100GD-S	430732	-
	125	FDN36TG125GD-S	430655	FDN436TG125GD-S	430713	FDN46TG125GD-S	430777	FDN456TG125GD-S	430735	-
160	FDN36TG160GD-S	433575	FDN436TG160GD-S	433581	FDN46TG160GD-S	433593	FDN456TG160GD-S	433587	-	-
80 kA FDH	25	FDH36TG025ED-S	430027	FDH436TG025ED-S	430044	FDH46TG025ED-S	430058	-	-	-
	32	FDH36TG032ED-S	430028	FDH436TG032ED-S	430045	FDH46TG032ED-S	430059	-	-	-
	40	FDH36TG040ED-S	430029	FDH436TG040ED-S	430046	FDH46TG040ED-S	430060	-	-	-
	50	FDH36TG050ED-S	430030	FDH436TG050ED-S	430047	FDH46TG050ED-S	430061	-	-	-
	63	FDH36TG063ED-S	430031	FDH436TG063ED-S	430048	FDH46TG063ED-S	430062	FDH456TG063ED-S	430050	-
	80	FDH36TG080GD-S	430357	FDH436TG080GD-S	430415	FDH46TG080GD-S	430479	FDH456TG080GD-S	430437	-
	100	FDH36TG100GD-S	430360	FDH436TG100GD-S	430418	FDH46TG100GD-S	430482	FDH456TG100GD-S	430440	-
	125	FDH36TG125GD-S	430363	FDH436TG125GD-S	430421	FDH46TG125GD-S	430485	FDH456TG125GD-S	430443	-
160	FDH36TG160GD-S	435824	FDH436TG160GD-S	435830	FDH46TG160GD-S	435842	FDH456TG160GD-S	435836	-	
Jeden kód zahŕňa: Štandardný pevný istič s čelným pripojením + Sada pre montáž na DIN-lištu + Nadstavec páčky + Zákrytové lišty + Upevňovací hardware										
Ochrana motorov (Mag Break <sup>TM</sup> ) Istič iba s Magnetickou spúšťou										
50 kA FDN	In (A)	3-pólový		4-pólový <sup>(1)</sup>						
	3	FDN36MC003ED-S	436409	FDN436MC003ED-S	436411					
	7	FDN36MC007ED-S	430095	FDN436MC007ED-S	430112					
	12,5	FDN36MC012ED-S	430096	FDN436MC012ED-S	430113					
	20	FDN36MC020ED-S	430097	FDN436MC020ED-S	430114					
	30	FDN36MC030ED-S	430098	FDN436MC030ED-S	430115					
	50	FDN36MC050ED-S	430099	FDN436MC050ED-S	430116					
	80	FDN36MC080GD-S	430610	FDN436MC080GD-S	430668					
100	FDN36MC100GD-S	430613	FDN436MC100GD-S	430671						
80 kA FDH	3	FDH36MC003ED-S	436396	FDH436MC003ED-S	436398					
	7	FDH36MC007ED-S	430015	FDH436MC007ED-S	430032					
	12,5	FDH36MC012ED-S	430016	FDH436MC012ED-S	430033					
	20	FDH36MC020ED-S	430017	FDH436MC020ED-S	430034					
	30	FDH36MC030ED-S	430018	FDH436MC030ED-S	430035					
	50	FDH36MC050ED-S	430019	FDH436MC050ED-S	430036					
	80	FDH36MC080GD-S	430318	FDH436MC080GD-S	430376					
	100	FDH36MC100GD-S	430321	FDH436MC100GD-S	430379					
150 kA FDL	20	FDL36MC020ED-S	430065	FDL436MC020ED-S	430077					
	30	FDL36MC030ED-S	430066	FDL436MC030ED-S	430078					
	50	FDL36MC050ED-S	430067	FDL436MC050ED-S	430079					
	80	FDL36MC080GD-S	430498	FDL436MC080GD-S	430537					
	100	FDL36MC100GD-S	430501	FDL436MC100GD-S	430540					
Jeden kód zahŕňa: Štandardný pevný istič s čelným pripojením + Sada pre montáž na DIN-lištu + Nadstavec páčky + Zákrytové lišty + Upevňovací hardware+ Kryty IPXXB (krytie IP20 na pripojovacích svorkách)										
Kompletný neautomatizovaný istič (Vypínač)										
FDY	In (A)	3-pólový		4-pólový <sup>(1)</sup>						
	63	FDY306D063ED-S	430150	FDY406D063ED-S	430151					
	160	FDY306D160GD-S	430805	FDY406D160GD-S	430810					
Jeden kód zahŕňa: Štandardný, pevný istič s čelným pripojením so Sadou pre montáž na DIN-lištu + Nadstavec páčky + Zákrytové lišty + Upevňovací hardware.										

(1) Nulový vodič vľavo. Ak je potrebný nulový vodič vpravo, kontaktujte výrobcu.

## FD – Vnútorne príslušenstvo

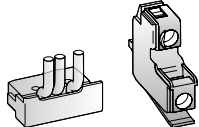
Kontakty	Zapínací		Vypínací		Prepínací		
	Kat. č.	Ref. č.	Kat. č.	Ref. č.	Kat. č.	Ref. č.	
	Pom. kontakt montovaný vpravo	FAS10R-S	430837	FAS01R-S	430831	-	-
	Pom. kontakt montovaný vľavo	FAS10L-S	430834	FAS01L-S	430828	-	-
	Signálny kontakt spúšte	FABAT10-S	430818	FABAT01-S	430815	-	-
	Signálny kontakt chráničovej spúšte	FABAT10-S	430818	FABAT01-S	430815	-	-
	Signálny kontakt mechanizmu <sup>(1)</sup>	-	-	-	-	FDBAM11-S	430880

Spúšte	Vypínacia		Podpäťová		Oneskorená podpäťová		
	Kat. č.	Ref. č.	Kat. č.	Ref. č.	Kat. č.	Ref. č.	
	12V AC/DC	FASHTB-S	430840	FAUVRB-S	440018	-	-
	24V AC/DC	FASHTD-S	430843	FAUVRD-S	430861	-	-
	48V AC/DC	FASHTF-S	430846	FAUVRF-S	430864	-	-
	60V AC/DC	FASHTH-S	435118	FAUVRH-S	435120	-	-
	110V AC/DC	FASHTJ-S	430849	FAUVRJ-S	430867	-	-
	220/240V AC/DC	FASHTN-S	430852	FAUVRN-S	430870	FAUVDN-S	430858
	400/415V AC	FASHTU-S	430855	FAUVR8-S	436472	-	-
	440/480V AC	-	-	FAUVRU-S	430873	-	-

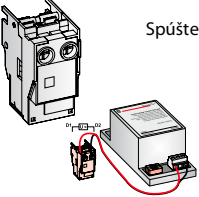
## FD – Ovládacie prvky

Elektrický pohon	Príamo na zariadení		Priechodzia otočná páka cez dvere/panel <sup>(3)</sup>		Montovaná na panel/dvere		
	Kat. č.	Ref. č.	Kat. č.	Ref. č.	Kat. č.	Ref. č.	
	24V AC/DC	FDEMGD-S	430926	-	-	-	
	48V AC/DC	FDEMGF-S	430929	-	-	-	
	60V AC/DC	FDEMGH-S	430932	-	-	-	
	110V AC/DC	FDEMGJ-S	430935	-	-	-	
	220/250V AC/DC	FDEMGN-S	430938	-	-	-	
	400/440V AC	FDEMG8-S	430920	-	-	-	
	Zámok Ronis ovládacieho prvku <sup>(2)</sup>	FD1BRE-S	430877	-	-	-	-
	Zámok Profalux ovládacieho prvku <sup>(2)</sup>	FD1BPE-S	430876	-	-	-	-

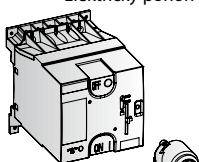
Otočné páky	Príamo na zariadení		Priechodzia otočná páka cez dvere/panel <sup>(3)</sup>		Montovaná na panel/dvere		
	Kat. č.	Ref. č.	Kat. č.	Ref. č.	Kat. č.	Ref. č.	
	Sivá	FDNRF/5-S	436478	FDNRC/5-S	436474	-	
	Červená	FDNRFV/5-S	436479	FDNRCV/5-S	436475	-	
	Sivá + predstihové pom. kontakty 2xNO <sup>(4)</sup>	-	-	FDNRY/5-S	436487	-	
	Červená + predstihové pom. kontakty 2xNO <sup>(4)</sup>	-	-	FDNRYV/5-S	436488	-	
	Sivá	-	-	-	-	FDNRD/5-S	436476
	Červená	-	-	-	-	FDNRDV/5-S	436477
	Sivá + predstihové pom. kontakty 2xNO <sup>(4)</sup>	-	-	-	-	FDNRZ/5-S	436489
	Červená + predstihové pom. kontakty 2xNO <sup>(4)</sup>	-	-	-	-	FDNRZV/5-S	436490
	<b>Príslušenstvo</b>						
	Adaptér pre núdzové vyrazenie, sada 2 ks <sup>(a)</sup>	FDNFT-S	430968	Iba pre použitie s montážnym typom na panel/dvere			
	Predlžovacia hriadeľ (max. 600 mm) <sup>(b)</sup>	FDNRE-S	430986	Iba pre použitie s montážnym typom na panel/dvere			
	Adaptér pre inštaláciu vedľa seba <sup>(c)</sup>	FDNR4-S	430971	Nie pre použitie s montážnym typom na panel/dvere			
	Zámok+klúč Ronis 1104B č. BC 1027 <sup>(2) (d)</sup>	FA1BR1-S	430088				
	Zámok+klúč Ronis 1104B č. BC 1053 <sup>(2) (d)</sup>	FA1BR2-S	430089				
	Zámok+klúč Ronis 1104B č. BC 2932 <sup>(2) (d)</sup>	FA1BR3-S	430504				
Zámok+klúč Ronis 1104B č. BC 2911 <sup>(2) (d)</sup>	FA1BR4-S	430505					
Zámok+klúč Ronis 1104B č. BC 2936 <sup>(2) (d)</sup>	FA1BR5-S	430506					
Zámok+klúč Ronis 1104B č. BC 2940 <sup>(2) (d)</sup>	FA1BR6-S	430507					
Zámok Ronis s náhodilým kľúčom <sup>(2) (d)</sup>	FA1BRH-S	430068					
Zámok Profalux s náhodilým kľúčom <sup>(2) (e)</sup>	FA1BPH-S	430813					

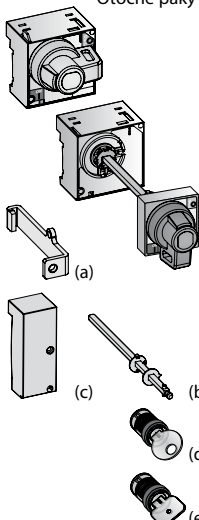
## FD – Chrániče

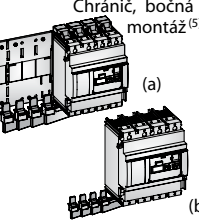
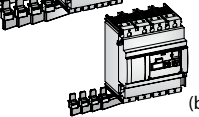
Chránič, bočná montáž <sup>(5)</sup>	Standartné		3-pólový		4-pólový	
	Kat. č.	Ref. č.	Kat. č.	Ref. č.	Kat. č.	Ref. č.
	Napätie 220/440V AC	(a)	FDQDS3M/6-S	431095	FDQDS4M/6-S	431103
	Napätie 400/690V AC	(a)	FDQDS3H/6-S	431090	FDQDS4H/6-S	431101
Jeden kód zahŕňa chránič so: Sadou pre montáž na DIN-lištu & Viacsmerovou napájacou sadou						
<b>Iba bočné pripojenie</b>						
	Napätie 220/440V AC	(b)	FDQDI3M/6-S	431086	FDQDI4M/6-S	431088
	Jeden kód zahŕňa chránič so: Sadou pre montáž na DIN-lištu & Prepojovacou sadou					

Chránič, spodná montáž <sup>(5)</sup> (pod vypínacou jednotkou)	Zapínací		Vypínací		
	Kat. č.	Ref. č.	Kat. č.	Ref. č.	
	Napätie 220/440V AC	FDQDB3M/6-S	431078	FDQDB4M/6-S	431084
	Napätie 400/690V AC	FDQDB3H/6-S	431076	FDQDB4H/6-S	431080
Signálny kontakt chráničovej spúšte	FABAT10-S	430818	FABAT01-S	430815	
Jeden kód zahŕňa chránič s: Plombovateľným krytom (adaptér s vylamovacími otvormi FDUF)					

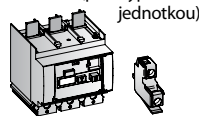
(1) Nie je disponibilný pre všetky typy FDC a FDE.

(2) Včítane kľúča

(3) Pridaj prírubu dverí FDFH pre použitie blokovacích prvkov dverí

(4) Na požiadavku je disponibilný 1xNO/1xNC

(5) Nie je disponibilný pre typy FDC a FDE so spúšťami TF a TC. Na požiadavku sú disponibilné hodnoty 100/200V AC

## FD – Zástrčný systém <sup>(1)</sup>

Komplet hlavného systému	3-pólový		4-pólový			
	Kat. č.	Ref. č.	Kat. č.	Ref. č.		
<p>Pevný Pohyblivý</p>	Kompletná sada pre istič	FDDDF3-S	430893	FDDDF4-S	430896	
	Pevná časť pre istič	FDDFF3-S	430899	FDDFF4-S	430902	
	Pohyblivá časť pre istič	FDDMP3-S	430905	FDDMP4-S	430908	
	Pevná časť pre istič a chránič	FDDFQ3-S	433489	FDDFQ4-S	433492	
	Pohyblivá časť pre istič a chránič	FDDMP3-S	430905	FDDMP4-S	430908	
	Kompletná sada: Pevná a pohyblivá časť s pripojovacím a upevňovacím hardware					
	Pevná časť: Pevná základňa s pripojovacím a upevňovacím hardware					
	Pohyblivá časť: Vypínacie zariadenie mechanizmu, kryty svoriek a sada 3- alebo 4-pólových zástrčných blokov					
	<p>Rozpojovacie príslušenstvo sekundárnej inštalácie <sup>(2)</sup></p>	Kompletná sada 8-pólová	FAPFM-S	430824		
		Pevná časť 8-pólová	FAPF8-S	430823		
Pohyblivá časť 8-pólová		FAPM8-S	430826			
Zástrčka a zásuvka 10-pólová		FAPPS-S	430827			
<p>Zasúvacia prevenčná sada</p>	Zasúvacia prevenčná sada					
	(... chybnej ampérickej menovitej hodnoty)	FAPIP-S	430825			

## FD – Pripojovacie prvky: Voliteľné <sup>(4)</sup>

Predlžovacie prípojky	3-pólový		4-pólový		
	(a)	(b)	(c)		
<p>(a) (b) (c)</p>	Štandardná plochý typ	FDBES3-S	430887	FDBES4-S	430888
	Zvýšená	FDBEH3-S	430885	FDBEH4-S	430886
	Stočená 90°	FDBEA3-S	430883	FDBEA4-S	430884
<p>Rozširujúce praporce ploché</p>	Rozstup pólov 35 mm	FDBSS3-S	430891	FDBSS4-S	430892
	<p>Vonkajšie blokové svorky</p>	Vodič Cu/Al 95 mm <sup>2</sup> <sup>(3)</sup>	FDTCA1316-S	433400	FDTCA1416-S
<p>Zadné prípojky</p>		Sada 3-pólová (2 krátke, 1 dlhá)	FDBRC3-S	430889	-
	Sada 4-pólová (2 krátke, 1 dlhá)	-	-	FDBRC4-S	430890
	Náhradné diely, sada 2 krátkych prípojok	FDBRCS2-S	433358	-	-
	Náhradné diely, sada 2 dlhých prípojok	FDBRCL2-S	433357	-	-

## FD – Inštalčné príslušenstvo

Kryty svoriek (s čelným zákrytom)	3-pólový		4-pólový		
	Dlhý, sada 2 ks	FDJL3-S	430951	FDJL4-S	430954
	Krátky, sada 2 ks	FDJS3-S	430960	FDJS4-S	430963
<p>Špecifické pre pripájajúcu oblasť</p>	Oddelovacie prepážky, sada 12 ks	FDJP-S	430957		
	Zadné dosky, sada 2 ks (3- alebo 4-pólové)	FDJB-S	430945		
	Ochrana pred náhodilým dotykom IPXXB (sada 12 ks) <sup>(5)</sup>	FDJK-S	430069		
<p>Kryty</p>	Adaptér s vyraž. otvormi, istič + vypínacia jedn.	FDUF3-S	430830	FDUF4-S	430832
	Zaslepovacia doska (64 mm), l=1.2 m	FBF6-S	883970	-	-

(1) Zásuvný systém max. 125A

(2) Nevyhnutné iba v prípadoch, ak je použité vnútorné príslušenstvo alebo elektrický pohon

(3) Vonkajšie blokové svorky sú vždy dodávané so štandardnou predlžovacou prípojkou

(4) Sada ako výbava strany vedenia ALEBO záťaže ističa

(5) Dodávané s typmi Mag. break (iba magnetická spúšť)



**LTM**

Tepelno-magnetická ochrana vedenia

**LTMD**

Selektívna tepelno-magnetická ochrana

**GTM**

Generátorová tepelno-magnetická ochrana

**Mag Break™**

Iba magnetická ochrana

**SMR1**

Selektívna elektronická spúšť

**Y**

Neautomatická ochrana alebo vypínač (nezmienený v tabuľkách)

**Veľkosť FE****Vypínacie schopnosti**

Icu 400/415V AC v kA ef.

Typ	V	N	H	L
FE160		50	80	150
FE250	36	50	80	150

**Ochranné prvky**

Spúšť	Menovitý prúd (A)	LTM	LTMD	GTM	Mag Break™	SMR1
FE160	3				N, H, L	
	7				N, H, L	
	12.5				N, H, L	
	20				N, H, L	
	25	N, H, L				N, H, L
	30				N, H, L	
	32	N, H, L				
	40	N, H, L				
	50	N, H, L			N, H, L	
	63	N, H, L				N, H, L
FE250	80	N, H, L			N, H, L	
	100	N, H, L	N, H, L	N, H, L	N, H, L	
	125	N, H, L	N, H, L	N, H, L	N, H, L	N, H, L
	160	N, H, L	N, H, L	N, H, L	N, H, L	N, H, L
	125		N, H, L			N, H, L
	160	V	N, H, L	N, H, L	N, H, L	N, H, L
	200	V	N, H, L	N, H, L	N, H, L	N, H, L
250	V	N, H, L	N, H, L	N, H, L	N, H, L	

Počet pólov/ chránených pólov (spúšti)					
3 póly 3 spúšte	V, N, H, L	N, H, L	N, H	N, H, L	N, H, L
4 póly 3 spúšte	N, H, L	N, H, L	N, H	N, H, L	N, H, L
4 póly 4 spúšte	V, N, H, L	N, H, L	N, H	N, H, L	N, H, L
4 póly 3,5 spúšte (N=50%) <sup>(1)</sup>	N, H, L	N, H, L	N, H		N, H, L

(1) (1) Menovitý prúd  $\geq 63A$ .**Príslušenstvo (hlavné typy)**

- ① Pomocný kontakt montovaný vľavo (NO alebo NC), 1 alebo 2 ks
- ② Pomocný kontakt montovaný vpravo (NO alebo NC), 1 alebo 2 ks
- ③ Signálny kontakt tepelno-magnetickej spúšte (NO alebo NC)
- ④ Signálny kontakt elektronickej spúšte (NO alebo NC)
- ⑤ Signálny kontakt mechanizmu (NO alebo NC)  
Vypínacia alebo podpäťová spúšť
- ⑥ Aktuátor pre elektronicnú spúšť
- ⑦ Ovládacie prvky
- ⑧ Otočná páka  
Motorový pohon
- ⑨ Chránič, spodná montáž (pod vypínač jednotkou) (Zapustená značka označuje miesto montáže signálneho kontaktu)
- ⑩ Zástrčný alebo výsuvný systém

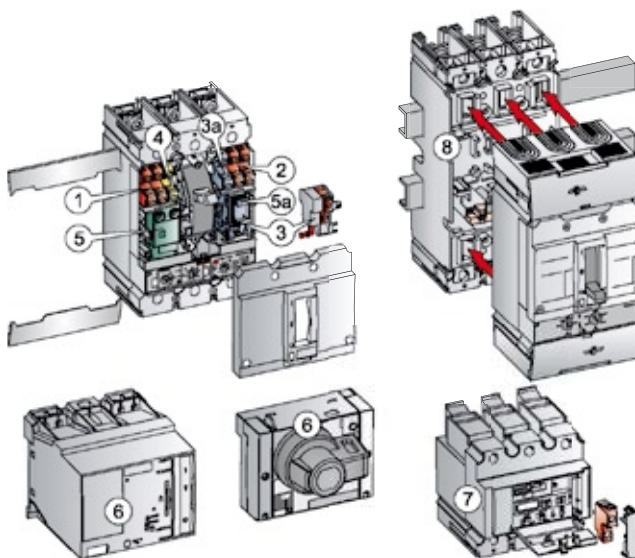



## FE160 – Kompletný istič

		Tepelno-magnetický vedenia LTM (nastaviteľné nastavenia)								
		3 póly 3 spúšte		4 póly 3 spúšte <sup>(1)</sup>		4 póly 4 spúšte <sup>(1)</sup>		4 póly 3.5 spúšte (N =50%) <sup>(1)</sup>		
		In (A)	Kat. č.	Ref. č.	Kat. č.	Ref. č.	Kat. č.	Ref. č.	Kat. č.	Ref. č.
 50 kA FEN	25	FEN36TA025JF-S	435103	FEN436TA025JF-S	435178	FEN46TA025JF-S	435214	-	-	
	32	FEN36TA032JF-S	435106	FEN436TA032JF-S	435181	FEN46TA032JF-S	435217	-	-	
	40	FEN36TA040JF-S	435109	FEN436TA040JF-S	435184	FEN46TA040JF-S	435220	-	-	
	50	FEN36TA050JF-S	435112	FEN436TA050JF-S	435187	FEN46TA050JF-S	435223	-	-	
	63	FEN36TA063JF-S	435115	FEN436TA063JF-S	435190	FEN46TA063JF-S	435226	FEN456TA063JF-S	435202	
	80	FEN36TA080JF-S	431751	FEN436TA080JF-S	431838	FEN46TA080JF-S	431949	FEN456TA080JF-S	431886	
	100	FEN36TA100JF-S	431757	FEN436TA100JF-S	431844	FEN46TA100JF-S	431955	FEN456TA100JF-S	431892	
	125	FEN36TA125JF-S	431763	FEN436TA125JF-S	431850	FEN46TA125JF-S	431961	FEN456TA125JF-S	431898	
	160	FEN36TA160JF-S	431769	FEN436TA160JF-S	431856	FEN46TA160JF-S	431967	FEN456TA160JF-S	431904	
 80 kA FEH	25	FEH36TA025JF-S	434772	FEH436TA025JF-S	434847	FEH46TA025JF-S	434883	-	-	
	32	FEH36TA032JF-S	434775	FEH436TA032JF-S	434850	FEH46TA032JF-S	434886	-	-	
	40	FEH36TA040JF-S	434778	FEH436TA040JF-S	434853	FEH46TA040JF-S	434889	-	-	
	50	FEH36TA050JF-S	434781	FEH436TA050JF-S	434856	FEH46TA050JF-S	434892	-	-	
	63	FEH36TA063JF-S	434784	FEH436TA063JF-S	434859	FEH46TA063JF-S	434895	FEH456TA063JF-S	434871	
	80	FEH36TA080JF-S	431165	FEH436TA080JF-S	431252	FEH46TA080JF-S	431363	FEH456TA080JF-S	431300	
	100	FEH36TA100JF-S	431171	FEH436TA100JF-S	431258	FEH46TA100JF-S	431369	FEH456TA100JF-S	431306	
	125	FEH36TA125JF-S	431177	FEH436TA125JF-S	431264	FEH46TA125JF-S	431375	FEH456TA125JF-S	431312	
	160	FEH36TA160JF-S	431183	FEH436TA160JF-S	431270	FEH46TA160JF-S	431381	FEH456TA160JF-S	431318	
 150 kA FEL	25	FEL36TA025JF-S	434970	FEL436TA025JF-S	435013	FEL46TA025JF-S	435049	-	-	
	32	FEL36TA032JF-S	434973	FEL436TA032JF-S	435016	FEL46TA032JF-S	435052	-	-	
	40	FEL36TA040JF-S	434976	FEL436TA040JF-S	435019	FEL46TA040JF-S	435055	-	-	
	50	FEL36TA050JF-S	434979	FEL436TA050JF-S	435022	FEL46TA050JF-S	435058	-	-	
	63	FEL36TA063JF-S	434982	FEL436TA063JF-S	435025	FEL46TA063JF-S	435061	FEL456TA063JF-S	435037	
	80	FEL36TA080JF-S	431458	FEL436TA080JF-S	431545	FEL46TA080JF-S	431656	FEL456TA080JF-S	431593	
	100	FEL36TA100JF-S	431464	FEL436TA100JF-S	431551	FEL46TA100JF-S	431662	FEL456TA100JF-S	431599	
	125	FEL36TA125JF-S	431470	FEL436TA125JF-S	431557	FEL46TA125JF-S	431668	FEL456TA125JF-S	431605	
	160	FEL36TA160JF-S	431476	FEL436TA160JF-S	431563	FEL46TA160JF-S	431674	FEL456TA160JF-S	431611	
Jeden kód zahŕňa: Štandardný pevný istič s čelným pripojením + Nadstavec páčky + Zákrtyté líšty + Upevňovací hardware										
		Selektívny tepelno-magnetický vedenia LTMD (nastaviteľné nastavenia)								
		In (A)	3 póly 3 spúšte		4 póly 3 spúšte <sup>(1)</sup>		4 póly 4 spúšte <sup>(1)</sup>		4 póly 3.5 spúšte (N =50%) <sup>(1)</sup>	
 50 kA FEN	100	FEN36TD100JF-S	432945	FEN436TD100JF-S	432994	FEN46TD100JF-S	433061	FEN456TD100JF-S	433028	
	125	FEN36TD125JF-S	432953	FEN436TD125JF-S	433001	FEN46TD125JF-S	433067	FEN456TD125JF-S	433034	
	160	FEN36TD160JF-S	432971	FEN436TD160JF-S	433007	FEN46TD160JF-S	433073	FEN456TD160JF-S	433040	
 80 kA FEH	100	FEH36TD100JF-S	431007	FEH436TD100JF-S	432198	FEH46TD100JF-S	432287	FEH456TD100JF-S	432242	
	125	FEH36TD125JF-S	431021	FEH436TD125JF-S	432205	FEH46TD125JF-S	432296	FEH456TD125JF-S	432250	
	160	FEH36TD160JF-S	431965	FEH436TD160JF-S	432214	FEH46TD160JF-S	432303	FEH456TD160JF-S	432259	
 150 kA FEL	100	FEL36TD100JF-S	432332	FEL436TD100JF-S	432374	FEL46TD100JF-S	432907	FEL456TD100JF-S	432699	
	125	FEL36TD125JF-S	432341	FEL436TD125JF-S	432573	FEL46TD125JF-S	432921	FEL456TD125JF-S	432747	
	160	FEL36TD160JF-S	432349	FEL436TD160JF-S	432585	FEL46TD160JF-S	432927	FEL456TD160JF-S	432834	
Jeden kód zahŕňa: Štandardný pevný istič s čelným pripojením + Nadstavec páčky + Zákrtyté líšty + Upevňovací hardware										
		Generátorový tepelno-magnetický GTM								
		In (A)	3 póly 3 spúšte		4 póly 3 spúšte <sup>(1)</sup>		4 póly 4 spúšte <sup>(1)</sup>		4 póly 3.5 spúšte (N =50%) <sup>(1)</sup>	
 50 kA FEN	100	FEN36TG100JF-S	435139	FEN436TG100JF-S	436014	FEN46TG100JF-S	435250	FEN456TG100JF-S	436020	
	125	FEN36TG125JF-S	435142	FEN436TG125JF-S	436015	FEN46TG125JF-S	435253	FEN456TG125JF-S	436021	
	160	FEN36TG160JF-S	435148	FEN436TG160JF-S	436016	FEN46TG160JF-S	435259	FEN456TG160JF-S	436022	
 80 kA FEH	100	FEH36TG100JF-S	434808	FEH436TG100JF-S	435902	FEH46TG100JF-S	434919	FEH456TG100JF-S	436026	
	125	FEH36TG125JF-S	434811	FEH436TG125JF-S	435903	FEH46TG125JF-S	434922	FEH456TG125JF-S	436027	
	160	FEH36TG160JF-S	434817	FEH436TG160JF-S	435904	FEH46TG160JF-S	434928	FEH456TG160JF-S	436028	
 150 kA FEL	100	FEL36TG100JF-S	435923	FEL436TG100JF-S	435944	FEL46TG100JF-S	435992	FEL456TG100JF-S	435962	
	125	FEL36TG125JF-S	435926	FEL436TG125JF-S	435947	FEL46TG125JF-S	435995	FEL456TG125JF-S	435965	
	160	FEL36TG160JF-S	435932	FEL436TG160JF-S	435950	FEL46TG160JF-S	436002	FEL456TG160JF-S	435968	
Jeden kód zahŕňa: Štandardný pevný istič s čelným pripojením + Nadstavec páčky + Zákrtyté líšty + Upevňovací hardware										

(1) Nulový vodič vľavo. Ak je potrebný nulový vodič vpravo, kontaktujte výrobcu.





## FE160 – Kompletný istič

		Ochrana motorov (Mag Break™) Iba magnetický istič <sup>(2)</sup>							
In (A)	Kat. č.	3 póly 3 spúšte		4 póly 3 spúšte <sup>(1)</sup>		Kat. č.	Ref. č.	Kat. č.	Ref. č.
		Kat. č.	Ref. č.	Kat. č.	Ref. č.				
50kA FEN	3	FEN36MC003JF-S	436365	-	-				
	7	FEN36MC007JF-S	435073	-	-				
	12,5	FEN36MC012JF-S	435076	-	-				
	20	FEN36MC020JF-S	435079	-	-				
	30	FEN36MC030JF-S	435082	-	-				
	50	FEN36MC050JF-S	435085	FEN436MC050JF-S	435160				
	80	FEN36MC080JF-S	435899	-	-				
	100	FEN36MC100JF-S	435088	FEN436MC100JF-S	435163				
	125	FEN36MC125JF-S	436335	FEN436MC125JF-S	436356				
160	FEN36MC160JF-S	435094	FEN436MC160JF-S	435169					
80kA FEH	3	FEH36MC003JF-S	436361	-	-				
	7	FEH36MC007JF-S	434742	-	-				
	12,5	FEH36MC012JF-S	434745	-	-				
	20	FEH36MC020JF-S	434748	-	-				
	30	FEH36MC030JF-S	434751	-	-				
	50	FEH36MC050JF-S	434754	FEH436MC050JF-S	434829				
	80	FEH36MC080JF-S	435893	-	-				
	100	FEH36MC100JF-S	434757	FEH436MC100JF-S	434832				
	125	FEH36MC125JF-S	436327	FEH436MC125JF-S	436329				
160	FEH36MC160JF-S	434763	FEH436MC160JF-S	434838					
150kA FEL	3	FEL36MC003JF-S	436363	-	-				
	7	FEL36MC007JF-S	434940	-	-				
	12,5	FEL36MC012JF-S	434943	-	-				
	20	FEL36MC020JF-S	434946	-	-				
	30	FEL36MC030JF-S	434949	-	-				
	50	FEL36MC050JF-S	434952	FEL436MC050JF-S	434994				
	80	FEL36MC080JF-S	435896	-	-				
	100	FEL36MC100JF-S	434955	FEL436MC100JF-S	434997				
	125	FEL36MC125JF-S	436331	FEL436MC125JF-S	436333				
160	FEL36MC160JF-S	434961	FEL436MC160JF-S	435004					
Jeden kód zahŕňa: Štandardný pevný istič s čelným pripojením + Nadstavec páčky + Zákrytové lišty + Upevňovací hardware									
		Selektívna elektronická spúšť (SMR1) bez menovitého zástrčného bloku							
In (A)	Kat. č.	3-pólový		4-pólový <sup>(1)</sup>		Kat. č.	Ref. č.	Kat. č.	Ref. č.
		Kat. č.	Ref. č.	Kat. č.	Ref. č.				
50 kA FEN	25	FEN36AA025JBF-S	435881	FEN46AA025JBF-S	435887				
	63	FEN36AA063JEF-S	435884	FEN46AA063JEF-S	435890				
	125	FEN36AA125JGF-S	431698	FEN46AA125JGF-S	431787				
	160	FEN36AA160JFF-S	431703	FEN46AA160JFF-S	431790				
80 kA FEH	25	FEH36AA025JBF-S	435857	FEH46AA025JBF-S	435863				
	63	FEH36AA063JEF-S	435860	FEH46AA063JEF-S	435866				
	125	FEH36AA125JGF-S	431112	FEH46AA125JGF-S	431201				
	160	FEH36AA160JFF-S	431117	FEH46AA160JFF-S	431204				
150 kA FEL	25	FEL36AA025JBF-S	435869	FEL46AA025JBF-S	435875				
	63	FEL36AA063JEF-S	435872	FEL46AA063JEF-S	435878				
	125	FEL36AA125JGF-S	431405	FEL46AA125JGF-S	431494				
	160	FEL36AA160JFF-S	431410	FEL46AA160JFF-S	431497				
Jeden kód zahŕňa: Štandardný pevný istič s čelným pripojením + Nadstavec páčky + Zákrytové lišty + Upevňovací hardware									
Ir 0.625: 1xIn		Nastaviteľné menovité zástrčné bloky pre spúšte SMR1							
In (A)	Kat. č.	3 póly 3 spúšte		4 póly 3 spúšte <sup>(1)</sup>		4 póly 4 spúšte <sup>(1)</sup>		4 póly 3.5 spúšte (N =50%) <sup>(1)</sup>	
		Kat. č.	Ref. č.	Kat. č.	Ref. č.	Kat. č.	Ref. č.	Kat. č.	Ref. č.
25A	16	FERJ3B0016-S	432174	FERJ43B0016-S	432210	FERJ4B0016-S	432276	-	-
	25	FERJ3B0025-S	432177	FERJ43B0025-S	432213	FERJ4B0025-S	432279	-	-
63A	40	FERJ3E0040-S	432180	FERJ43E0040-S	432216	FERJ4E0040-S	432282	-	-
	63	FERJ3E0063-S	432183	FERJ43E0063-S	432219	FERJ4E0063-S	432285	FERJ45E0063-S	432249
125A	80	FERJ3G0080-S	432186	FERJ43G0080-S	432222	FERJ4G0080-S	432288	FERJ45G0080-S	432252
	125	FERJ3G0125-S	432192	FERJ43G0125-S	432228	FERJ4G0125-S	432294	FERJ45G0125-S	432258
160A	100	FERJ3J0100-S	432189	FERJ43J0100-S	432225	FERJ4J0100-S	432291	FERJ45J0100-S	432255
	160	FERJ3J0160-S	432195	FERJ43J0160-S	432231	FERJ4J0160-S	432297	FERJ45J0160-S	432261

(1) Nulový vodič vľavo. Ak je potrebný nulový vodič vpravo, kontaktujte výrobcu.

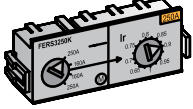
(2) Všetky 3 a 7A iba magnetické ističe veľkosti FE majú vypínaciu schopnosť 10kA pri 690V

## FE160 – Kompletný istič

Ir 0.4: 1xln		Prepínací menovitý zástrčný blok pre spúšť SMR1								
In (A)	Kat. č.	Ref. č.	3 póly 3 spúšte		4 póly 3 spúšte <sup>(1)</sup>		4 póly 4 spúšte <sup>(1)</sup>		4 póly 3.5 spúšte (N =50%) <sup>(1)</sup>	
			Kat. č.	Ref. č.	Kat. č.	Ref. č.	Kat. č.	Ref. č.	Kat. č.	Ref. č.
25A	25	FERS3B0025-S	432312	FERS43B0025-S	432330	FERS4B0025-S	432363	-	-	
63A	63	FERS3E0063-S	432315	FERS43E0063-S	432333	FERS4E0063-S	432366	FERS45E0063-S	432348	
125A	125	FERS3G0125-S	432318	FERS43G0125-S	432336	FERS4G0125-S	432369	FERS45G0125-S	432351	
160A	160	FERS3J0160-S	432321	FERS43J0160-S	432339	FERS4J0160-S	432372	FERS45J0160-S	432354	
										
Selektívna elektronická spúšť (SMR1) s prepínacím menovitým zástrčným blokom										
In (A)	Kat. č.	Ref. č.	3 póly 3 spúšte		4 póly 3 spúšte <sup>(1)</sup>		4 póly 4 spúšte <sup>(1)</sup>		4 póly 3.5 spúšte (N =50%) <sup>(1)</sup>	
			Kat. č.	Ref. č.	Kat. č.	Ref. č.	Kat. č.	Ref. č.	Kat. č.	Ref. č.
50 kA FEN	125	FEN36SA125JGF-S	431724	FEN436SA125JGF-S	431811	FEN46SA125JGF-S	431922	FEN456SA125JGF-S	431871	
	160	FEN36SA160JGF-S	431727	FEN436SA160JGF-S	431814	FEN46SA160JGF-S	431925	FEN456SA160JGF-S	431874	
80 kA FEH	125	FEH36SA125JGF-S	431138	FEH436SA125JGF-S	431225	FEH46SA125JGF-S	431336	FEH456SA125JGF-S	431285	
	160	FEH36SA160JGF-S	431141	FEH436SA160JGF-S	431228	FEH46SA160JGF-S	431339	FEH456SA160JGF-S	431288	
150 kA FEL	125	FEL36SA125JGF-S	431431	FEL436SA125JGF-S	431518	FEL46SA125JGF-S	431629	FEL456SA125JGF-S	431578	
	160	FEL36SA160JGF-S	431434	FEL436SA160JGF-S	431521	FEL46SA160JGF-S	431632	FEL456SA160JGF-S	431581	
  										
<p>Jeden kód zahŕňa: Štandardný pevný istič s čelným pripojením + Nadstavec páčky + Zákrytové lišty + Upevňovací hardware</p>										
Kompletný neautomatický istič (Vypínač)										
In (A)	Kat. č.	Ref. č.	3-pólový		4-pólový <sup>(1)</sup>					
			Kat. č.	Ref. č.	Kat. č.	Ref. č.				
160	FEY306D160JF-S	431988	FEY406D160JF-S	431994						
FEY	<p>Jeden kód zahŕňa: Štandardný pevný istič s čelným pripojením + Nadstavec páčky + Zákrytové lišty + Upevňovací hardware</p>									
										

(1) Nulový vodič vľavo. Ak je potrebný nulový vodič vpravo, kontaktujte výrobcu.

## FE250 – Kompletný istič

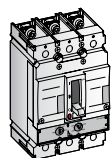

## Tepelno-magnetický vedenia LTM (nastaviteľné nastavenia)

In (A)	3 póly 3 spúšte			4 póly 4 spúšte <sup>(1)</sup>		Kat. č.	Ref. č.	Kat. č.	Ref. č.
	Kat. č.	Ref. č.	Kat. č.	Ref. č.					
36 kA FEV	125	FEV36TA125KF-S	432416	FEV46TA125KF-S	431082				
	160	FEV36TA160KF-S	436798	FEV46TA160KF-S	436817				
	200	FEV36TA200KF-S	431058	FEV46TA200KF-S	431094				
	250	FEV36TA250KF-S	431061	FEV46TA250KF-S	431097				

Jeden kód zahŕňa: Štandardný pevný istič s čelným pripojením + Upevňovací hardware



## Selektívny tepelno-magnetický vedenia LTMD (nastaviteľné nastavenia)

In (A)	3 póly 3 spúšte			4 póly 3 spúšte <sup>(1)</sup>		4 póly 4 spúšte <sup>(1)</sup>		4 póly 3.5 spúšte (N=50%) <sup>(1)</sup>	
	Kat. č.	Ref. č.	Kat. č.	Ref. č.	Kat. č.	Ref. č.	Kat. č.	Ref. č.	
50 kA FEN	125	FEN36TD125KF-S	432962	FEN436TD125KF-S	433004	FEN46TD125KF-S	433070	FEN456TD125KF-S	433037
	160	FEN36TD160KF-S	432976	FEN436TD160KF-S	433010	FEN46TD160KF-S	433076	FEN456TD160KF-S	433043
	200	FEN36TD200KF-S	432979	FEN436TD200KF-S	433013	FEN46TD200KF-S	433079	FEN456TD200KF-S	433046
	250	FEN36TD250KF-S	432982	FEN436TD250KF-S	433016	FEN46TD250KF-S	433082	FEN456TD250KF-S	433049



80 kA FEH	125	FEH36TD125KF-S	431393	FEH436TD125KF-S	432209	FEH46TD125KF-S	432300	FEH456TD125KF-S	432254
	160	FEH36TD160KF-S	431980	FEH436TD160KF-S	432218	FEH46TD160KF-S	432307	FEH456TD160KF-S	432263
	200	FEH36TD200KF-S	432076	FEH436TD200KF-S	432223	FEH46TD200KF-S	432311	FEH456TD200KF-S	432266
	250	FEH36TD250KF-S	432096	FEH436TD250KF-S	432227	FEH46TD250KF-S	432316	FEH456TD250KF-S	432269



150 kA FEL	125	FEL36TD125KF-S	432344	FEL436TD125KF-S	432576	FEL46TD125KF-S	432924	FEL456TD125KF-S	432780
	160	FEL36TD160KF-S	432353	FEL436TD160KF-S	432588	FEL46TD160KF-S	432930	FEL456TD160KF-S	432843
	200	FEL36TD200KF-S	432357	FEL436TD200KF-S	432618	FEL46TD200KF-S	432933	FEL456TD200KF-S	432868
	250	FEL36TD250KF-S	432361	FEL436TD250KF-S	432621	FEL46TD250KF-S	432936	FEL456TD250KF-S	432871

Jeden kód zahŕňa: Štandardný pevný istič s čelným pripojením + Nadstavec páčky + Zákrytové lišty + Upevňovací hardware



## Generátorový tepelno-magnetický GTM

In (A)	3 póly 3 spúšte			4 póly 3 spúšte <sup>(1)</sup>		4 póly 4 spúšte <sup>(1)</sup>		4 póly 3.5 spúšte (N=50%) <sup>(1)</sup>	
	Kat. č.	Ref. č.	Kat. č.	Ref. č.	Kat. č.	Ref. č.	Kat. č.	Ref. č.	
50 kA FEN	160	FEN36TG160KF-S	435151	FEN436TG160KF-S	436017	FEN46TG160KF-S	435262	FEN456TG160KF-S	436023
	200	FEN36TG200KF-S	435154	FEN436TG200KF-S	436018	FEN46TG200KF-S	435265	FEN456TG200KF-S	436024
	250	FEN36TG250KF-S	435157	FEN436TG250KF-S	436019	FEN46TG250KF-S	435268	FEN456TG250KF-S	436025



80 kA FEH	160	FEH36TG160KF-S	434820	FEH436TG160KF-S	435905	FEH46TG160KF-S	434931	FEH456TG160KF-S	435908
	200	FEH36TG200KF-S	434823	FEH436TG200KF-S	435906	FEH46TG200KF-S	434934	FEH456TG200KF-S	435909
	250	FEH36TG250KF-S	434826	FEH436TG250KF-S	435907	FEH46TG250KF-S	434937	FEH456TG250KF-S	435910



150 kA FEL	160	FEL36TG160KF-S	435935	FEL436TG160KF-S	435953	FEL46TG160KF-S	436005	FEL456TG160KF-S	435971
	200	FEL36TG200KF-S	435938	FEL436TG200KF-S	435956	FEL46TG200KF-S	436008	FEL456TG200KF-S	435974
	250	FEL36TG250KF-S	435941	FEL436TG250KF-S	435959	FEL46TG250KF-S	436011	FEL456TG250KF-S	435977

Jeden kód zahŕňa: Štandardný pevný istič s čelným pripojením + Nadstavec páčky + Zákrytové lišty + Upevňovací hardware

Ochrana motorov (Mag Break <sup>TM</sup>) Iba magnetický istič

In (A)	3 póly 3 spúšte			4 póly 3 spúšte <sup>(1)</sup>	
	Kat. č.	Ref. č.	Kat. č.	Ref. č.	
50 kA FEN	160	FEN36MC160KF-S	435097	FEN436MC160KF-S	435172
	200	FEN36MC200KF-S	436764	FEN436MC200KF-S	436765
	250	FEN36MC250KF-S	435100	FEN436MC250KF-S	435175



80 kA FEH	160	FEH36MC160KF-S	434766	FEH436MC160KF-S	434841
	200	FEH36MC200KF-S	436754	FEH436MC200KF-S	436755
	250	FEH36MC250KF-S	434769	FEH436MC250KF-S	434844



150 kA FEL	160	FEL36MC160KF-S	434964	FEL436MC160KF-S	435007
	200	FEL36MC200KF-S	436756	FEL436MC200KF-S	436763
	250	FEL36MC250KF-S	434967	FEL436MC250KF-S	435010

Jeden kód zahŕňa: Štandardný pevný istič s čelným pripojením + Nadstavec páčky + Zákrytové lišty + Upevňovací hardware

(1) Nulový vodič vľavo. Ak je potrebný nulový vodič vpravo, kontaktujte výrobcu.



## FE250 – Kompletný istič

		Selektívna elektronická spúšť (SMR1) bez menovitého zástrčného bloku								
		3-pólový		4-pólový <sup>(1)</sup>						
		In (A)	Kat. č.	Ref. č.	Kat. č.	Ref. č.	Kat. č.	Ref. č.	Kat. č.	Ref. č.
	50 kA FEN	125	FEN36AA125KGF-S	431920	FEN46AA125KGF-S	431938				
		160	FEN36AA160KJF-S	431706	FEN46AA160KJF-S	431793				
		250	FEN36AA250KKF-S	431709	FEN46AA250KKF-S	431796				
	80 kA FEH	125	FEH36AA125KGF-S	431116	FEH46AA125KGF-S	431824				
		160	FEH36AA160KJF-S	431120	FEH46AA160KJF-S	431207				
		250	FEH36AA250KKF-S	431123	FEH46AA250KKF-S	431210				
	150 kA FEL	125	FEL36AA125KGF-S	431836	FEL46AA125KGF-S	431890				
		160	FEL36AA160KJF-S	431413	FEL46AA160KJF-S	431500				
		250	FEL36AA250KKF-S	431416	FEL46AA250KKF-S	431503				
		Jeden kód zahŕňa: Štandardný pevný istič s čelným pripojením + Nadstavec páčky + Zákrtyové lišty + Upevňovací hardware								
Ir 0.625: 1xIn		Nastaviteľné menovité zástrčné bloky pre spúšte SMR1								
		In (A)	3 póly 3 spúšte		4 póly 3 spúšte <sup>(1)</sup>		4 póly 4 spúšte <sup>(1)</sup>		4 póly 3.5 spúšte (N=50%) <sup>(1)</sup>	
	125A	80	FERJ3G0080-S	432186	FERJ43G0080-S	432222	FERJ4G0080-S	432288	FERJ45G0080-S	432252
		125	FERJ3G0125-S	432192	FERJ43G0125-S	432228	FERJ4G0125-S	432294	FERJ45G0125-S	432258
	160A	100	FERJ3J0100-S	432189	FERJ43J0100-S	432225	FERJ4J0100-S	432291	FERJ45J0100-S	432255
		160	FERJ3J0160-S	432195	FERJ43J0160-S	432231	FERJ4J0160-S	432297	FERJ45J0160-S	432261
	250A	160	FERJ3K0160-S	432204	FERJ43K0160-S	432240	FERJ4K0160-S	432306	FERJ45K0160-S	432270
		250	FERJ3K0250-S	432207	FERJ43K0250-S	432243	FERJ4K0250-S	432309	FERJ45K0250-S	432273
Ir 0.4: 1xIn		Prepínací menovitý zástrčný blok pre spúšte SMR1								
		In (A)	3 póly 3 spúšte		4 póly 3 spúšte <sup>(1)</sup>		4 póly 4 spúšte <sup>(1)</sup>		4 póly 3.5 spúšte (N=50%) <sup>(1)</sup>	
	125A	125	FERS3G0125-S	432318	FERS43G0125-S	432336	FERS4G0125-S	432369	FERS45G0125-S	432351
		160	FERS3J0160-S	432321	FERS43J0160-S	432339	FERS4J0160-S	432372	FERS45J0160-S	432354
	250A	250	FERS3K0250-S	432327	FERS43K0250-S	432345	FERS4K0250-S	432378	FERS45K0250-S	432360
		Selektívna elektronická spúšť (SMR1) s prepínacím menovitým zástrčným blokom								
		In (A)	3 póly 3 spúšte		4 póly 3 spúšte <sup>(1)</sup>		4 póly 4 spúšte <sup>(1)</sup>		4 póly 3.5 spúšte (N=50%) <sup>(1)</sup>	
	50 kA FEN	160	FEN36SA160KJF-S	431730	FEN436SA160KJF-S	431817	FEN46SA160KJF-S	431928	FEN456SA160KJF-S	431877
		250	FEN36SA250KKF-S	431733	FEN436SA250KKF-S	431820	FEN46SA250KKF-S	431931	FEN456SA250KKF-S	431880
	80 kA FEH	160	FEH36SA160KJF-S	431144	FEH436SA160KJF-S	431231	FEH46SA160KJF-S	431342	FEH456SA160KJF-S	431291
		250	FEH36SA250KKF-S	431147	FEH436SA250KKF-S	431234	FEH46SA250KKF-S	431345	FEH456SA250KKF-S	431294
	150 kA FEL	160	FEL36SA160KJF-S	431437	FEL436SA160KJF-S	431524	FEL46SA160KJF-S	431635	FEL456SA160KJF-S	431584
		250	FEL36SA250KKF-S	431440	FEL436SA250KKF-S	431527	FEL46SA250KKF-S	431638	FEL456SA250KKF-S	431587
		Jeden kód zahŕňa: Štandardný pevný istič s čelným pripojením + Nadstavec páčky + Zákrtyové lišty + Upevňovací hardware								
		Kompletný neautomatický istič (Vypínač)								
		In (A)	3-pólový		4-pólový <sup>(1)</sup>					
FEY		250	FEY306D250KF-S	431991	FEY406D250KF-S	431997				
		Jeden kód zahŕňa: Štandardný pevný istič s čelným pripojením + Nadstavec páčky + Zákrtyové lišty + Upevňovací hardware								

(1) Nulový vodič vľavo. Ak je potrebný nulový vodič vpravo, kontaktujte výrobcu.



## FE160 – Istič v komponentoch

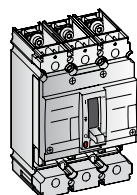

Veľkosti ističa: Bez vypínacej jednotky									
50kA FEN	In (A)	3-pólový		4-pólový		Kat. č.	Ref. č.	Kat. č.	Ref. č.
		Kat. č.	Ref. č.	Kat. č.	Ref. č.				
	160	FEN306F160JF-S	431712	FEN406F160JF-S	431799				
80kA FEH	160	FEH306F160JF-S	431126	FEH406F160JF-S	431213				
150kA FEL	160	FEL306F160JF-S	431419	FEL406F160JF-S	431506				
Jeden kód zahŕňa: Štandardný pevný istič s čelným pripojením + Nadstavec páčky + Zákrtyové lišty + Upevňovací hardware									

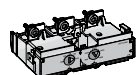

Spúšte: Tepelno-magnetická vedenia (nastaviteľné nastavenia)									
LTM	In (A)	3 póly 3 spúšte		4 póly 3 spúšte <sup>(1)</sup>		4 póly 4 spúšte <sup>(1)</sup>		4 póly 3.5 spúšte (N=50%) <sup>(1)</sup>	
		Kat. č.	Ref. č.	Kat. č.	Ref. č.	Kat. č.	Ref. č.	Kat. č.	Ref. č.
	25	FETTA3J0025-S	432546	FETTA43J0025-S	432391	FETTA4J0025-S	432636	-	-
	32	FETTA3J0032-S	432549	FETTA43J0032-S	432394	FETTA4J0032-S	432639	-	-
	40	FETTA3J0040-S	432552	FETTA43J0040-S	432397	FETTA4J0040-S	432642	-	-
	50	FETTA3J0050-S	432555	FETTA43J0050-S	432400	FETTA4J0050-S	432645	-	-
	63	FETTA3J0063-S	432558	FETTA43J0063-S	432403	FETTA4J0063-S	432648	FETTA45J0063-S	432603
	80	FETTA3J0080-S	432561	FETTA43J0080-S	432406	FETTA4J0080-S	432651	FETTA45J0080-S	432606
	100	FETTA3J0100-S	432564	FETTA43J0100-S	432409	FETTA4J0100-S	432654	FETTA45J0100-S	432609
	125	FETTA3J0125-S	432567	FETTA43J0125-S	432412	FETTA4J0125-S	432657	FETTA45J0125-S	432612
	160	FETTA3J0160-S	432570	FETTA43J0160-S	432582	FETTA4J0160-S	432660	FETTA45J0160-S	432615

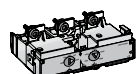

Spúšte: Selektívna tepelno-magnetická (nastaviteľné nastavenia)									
LTMD	In (A)	3 póly 3 spúšte		4 póly 3 spúšte <sup>(1)</sup>		4 póly 4 spúšte <sup>(1)</sup>		4 póly 3.5 spúšte (N=50%) <sup>(1)</sup>	
		Kat. č.	Ref. č.	Kat. č.	Ref. č.	Kat. č.	Ref. č.	Kat. č.	Ref. č.
	100	FETTD3J0100-S	433159	FETTD43J0100-S	433201	FETTD4J0100-S	433269	FETTD45J0100-S	433231
	125	FETTD3J0125-S	433164	FETTD43J0125-S	433204	FETTD4J0125-S	433272	FETTD45J0125-S	433234
	160	FETTD3J0160-S	433168	FETTD43J0160-S	433207	FETTD4J0160-S	433275	FETTD45J0160-S	433239



Spúšte: Generátorová tepelno-magnetická									
GTM	In (A)	3 póly 3 spúšte		4 póly 3 spúšte <sup>(1)</sup>		4 póly 4 spúšte <sup>(1)</sup>		4 póly 3.5 spúšte (N=50%) <sup>(1)</sup>	
		Kat. č.	Ref. č.	Kat. č.	Ref. č.	Kat. č.	Ref. č.	Kat. č.	Ref. č.
	100	FETTG3J0100-S	433296	FETTG43J0100-S	433311	FETTG4J0100-S	433332	FETTG45J0100-S	433326
	125	FETTG3J0125-S	432693	FETTG43J0125-S	432717	FETTG4J0125-S	432774	FETTG45J0125-S	432741
	160	FETTG3J0160-S	432696	FETTG43J0160-S	432720	FETTG4J0160-S	432777	FETTG45J0160-S	432744

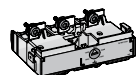

Spúšte: Mag Break <sup>TM</sup> , Iba magnetická pre motorovú ochranu									
MC	In (A)	3 póly 3 spúšte		4 póly 3 spúšte <sup>(1)</sup>					
		Kat. č.	Ref. č.	Kat. č.	Ref. č.	Kat. č.	Ref. č.	Kat. č.	Ref. č.
	12.5	FETMC3J0012-S	432495	-	-				
	20	FETMC3J0020-S	432498	-	-				
	30	FETMC3J0030-S	434736	-	-				
	50	FETMC3J0050-S	432501	FETMC43J0050-S	432528				
	80	FETMC3J0080-S	436078	-	-				
	100	FETMC3J0100-S	432504	FETMC43J0100-S	432531				
	125	FETMC3J0125-S	436358	FETMC43J0125-S	436359				
	160	FETMC3J0160-S	432510	FETMC43J0160-S	432537				

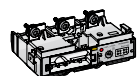

Spúšte: Selektívna elektronická bez menovitého zástrčného bloku									
SMR1	In (A)	3-pólový		4-pólový <sup>(1)</sup>					
		Kat. č.	Ref. č.	Kat. č.	Ref. č.	Kat. č.	Ref. č.	Kat. č.	Ref. č.
	25	FETAA3J0025-S	432414	FETAA4J0025-S	432432				
	63	FETAA3J0063-S	432417	FETAA4J0063-S	432435				
	125	FETAA3J0125-S	432420	FETAA4J0125-S	432438				
	160	FETAA3J0160-S	432423	FETAA4J0160-S	432441				

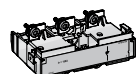

Spúšte: Atrapa pre neautomatizovaný istič (Vypínač)									
Y	In (A)	3-pólový		4-pólový <sup>(1)</sup>					
		Kat. č.	Ref. č.	Kat. č.	Ref. č.	Kat. č.	Ref. č.	Kat. č.	Ref. č.
	160	FETD30J0160-S	432480	FETD40J0160-S	432486				

(1) Nulový vodič vľavo. Ak je potrebný nulový vodič vpravo, kontaktujte výrobcu.

## FE250 - Istič v komponentoch

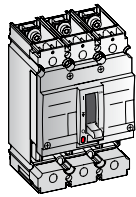

Velkosti ističa: Bez vypínacej jednotky

50kA FEN	In (A)	3-pólový		4-pólový		Kat. č.	Ref. č.	Kat. č.	Ref. č.
		Kat. č.	Ref. č.	Kat. č.	Ref. č.				
	250	FEN306F250KF-S	431715	FEN406F250KF-S	431802				
80kA FEH	250	FEH306F250KF-S	431129	FEH406F250KF-S	431216				
150kA FEL	250	FEL306F250KF-S	431422	FEL406F250KF-S	431509				
Jeden kód zahŕňa: Štandardný pevný istič s čelným pripojením + Nadstavec páčky + Zákrytové lišty + Upevňovací hardware									

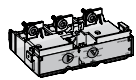

Spúšte: Selektívna tepelno-magnetická (nastaviteľné nastavenia)

LTMD	In (A)	3 póly 3 spúšte		4 póly 3 spúšte <sup>(1)</sup>		4 póly 4 spúšte <sup>(1)</sup>		4 póly 3.5 spúšte (N=50%) <sup>(1)</sup>	
		FETTD3K0125-S	433182	FETTD43K0125-S	433216	FETTD4K0125-S	433284	FETTD45K0125-S	433252
	160	FETTD3K0160-S	433186	FETTD43K0160-S	433219	FETTD4K0160-S	433287	FETTD45K0160-S	433257
	200	FETTD3K0200-S	433191	FETTD43K0200-S	433222	FETTD4K0200-S	433290	FETTD45K0200-S	433260
	250	FETTD3K0250-S	433195	FETTD43K0250-S	433225	FETTD4K0250-S	433293	FETTD45K0250-S	433263

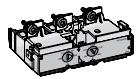

Spúšte: Generátorová tepelno-magnetická

GTM	In (A)	3 póly 3 spúšte		4 póly 3 spúšte <sup>(1)</sup>		4 póly 4 spúšte <sup>(1)</sup>		4 póly 3.5 spúšte (N=50%) <sup>(1)</sup>	
		FETTG3K0160-S	432705	FETTG43K0160-S	432729	FETTG4K0160-S	432786	FETTG45K0160-S	432753
	200	FETTG3K0200-S	432708	FETTG43K0200-S	432732	FETTG4K0200-S	432789	FETTG45K0200-S	432756
	250	FETTG3K0250-S	432711	FETTG43K0250-S	432735	FETTG4K0250-S	432792	FETTG45K0250-S	432759

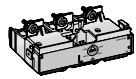

Spúšte: Mag Break <sup>TM</sup>, Iba magnetická pre motorovú ochranu

MC	In (A)	3 póly 3 spúšte		4 póly 3 spúšte <sup>(1)</sup>	
		FETMC3K0160-S	432513	FETMC43K0160-S	432540
	200	FETMC3K0200-S	436778	FETMC43K0200-S	436779
	250	FETMC3K0250-S	432516	FETMC43K0250-S	432543

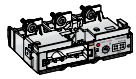

Spúšte: Selektívna elektronická bez menovitého zástrčného bloku

SMR1	In (A)	3-pólový		4-pólový <sup>(1)</sup>	
		FETAA3K0125-S	432004	FETAA4K0125-S	432007
	160	FETAA3K0160-S	432426	FETAA4K0160-S	432444
	250	FETAA3K0250-S	432429	FETAA4K0250-S	432447

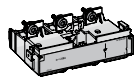

Spúšte: Atrapa pre neautomatický istič (Vypínač)

Y	In (A)	3-pólový		4-pólový <sup>(1)</sup>	
		FETD30K0250-S	432483	FETD40K0250-S	432489
	250	FETD30K0250-S	432483	FETD40K0250-S	432489

(1) Nulový vodič vľavo. Ak je potrebný nulový vodič vpravo, kontaktujte výrobcu.

## FE – Vnútročné príslušenstvo

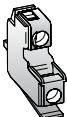
Kontakty	Zapínací		Vypínací		Kat. č.	Ref. č.
	Kat. č.	Ref. č.	Kat. č.	Ref. č.		
	Pom. kontakt montovaný vpravo	FAS10R-S	430837	FAS01R-S	430831	
	Pom. kontakt montovaný vľavo	FAS10L-S	430834	FAS01L-S	430828	
	Signálny kontakt elektronickej spúšte	FABAT10-S	430818	FABAT01-S	430815	
	Signálny kontakt tepelno-mag. spúšte	FEBAT10-S	430970	FEBAT01-S	430969	
	Signálny kontakt mechanizmu	FABAM10-S	432003	FABAM01-S	432000	
	Signálny kontakt chráničovej spúšte	FABAT10-S	430818	FABAT01-S	430815	

Spúšte	Vypínacia		Podpäťová		Oneskorená podpäťová		
	Kat. č.	Ref. č.	Kat. č.	Ref. č.	Kat. č.	Ref. č.	
	12V AC/DC	FASHTB-S	430840	FAUVRB-S	440018	-	
	24V AC/DC	FASHTD-S	430843	FAUVRD-S	430861	-	
	48V AC/DC	FASHTF-S	430846	FAUVRF-S	430864	-	
	60V AC/DC	FASHTH-S	435118	FAUVRH-S	435120	-	
	110 AC/DC	FASHTJ-S	430849	FAUVRJ-S	430867	-	
	220/240V AC/DC	FASHTN-S	430852	FAUVRN-S	430870	FAUVDN-S	430858
	400/415V AC	FASHTU-S	430855	FAUVRU-S	436472	-	
	440/480V AC	-	-	FAUVRU-S	430873	-	

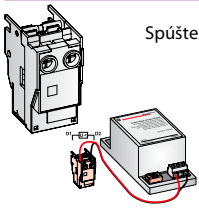
## FE - Ovládacie prvky

Elektrický pohon	Príamo na zariadení		Priechodzia otočná páka cez dvere/panel <sup>(2)</sup>		Montovaná na panel/dvere	
	Kat. č.	Ref. č.	Kat. č.	Ref. č.	Kat. č.	Ref. č.
	24V AC/DC	FEEMFD-S	432052			
	48V AC/DC	FEEMFF-S	432055			
	60V AC/DC	FEEMFH-S	432058			
	110/130V AC/DC	FEEMFJ-S	432061			
	220/250V AC/DC	FEEMFN-S	432064			
	400/440V AC	FEEMF8-S	435812			
	Zámok Ronis motorového pohonu <sup>(1)</sup>	FE1BRE-S	432012			
	Zámok Profalux motorového pohonu <sup>(1)</sup>	FE1BPE-S	432011			

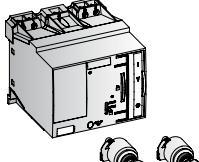
Otočné páky	Príamo na zariadení		Priechodzia otočná páka cez dvere/panel <sup>(2)</sup>		Montovaná na panel/dvere		
	Kat. č.	Ref. č.	Kat. č.	Ref. č.	Kat. č.	Ref. č.	
	Sivá	FENRF/5-S	436495	FENRC/5-S	436491	-	
	Červená	FENRFV/5-S	436496	FENRCV/5-S	436492	-	
	Sivá + predstihové pom. kontakty 2xNO <sup>(4)</sup>	-	-	FENRY/5-S	436500	-	
	Červená + predstihové pom. kontakty 2xNO <sup>(4)</sup>	-	-	FENRYV/5-S	436501	-	
	Sivá	-	-	-	-	FENRD/5-S	436493
	Červená	-	-	-	-	FENRDV/5-S	436494
	Sivá + predstihové pom. kontakty 2xNO <sup>(4)</sup>	-	-	-	-	FENRZ/5-S	436502
	Červená + predstihové pom. kontakty 2xNO <sup>(4)</sup>	-	-	-	-	FENRZV/5-S	436503

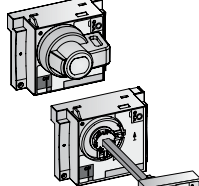
Príslušenstvo						
Adaptér pre núdzové vyrazenie, sada 2 ks (a)	FENFT-S	433531	Iba pre použitie s montážnym typom na panel/dvere			
Predlžovacia hriadeľ (max. 600 mm) (b)	FDNRE-S	430986	Iba pre použitie s montážnym typom na panel/dvere			
Adaptér pre inštaláciu vedľa seba (c)	FENR4-S	432099	Nie pre použitie s montážnym typom na panel/dvere			
Adaptér pre vysunutie (d)	FENRW-S	432120				
Zámok+klúč Ronis 1104B č. BC 1027 <sup>(1)</sup> (e)	FA1BR1-S	430088				
Zámok+klúč Ronis 1104B č. BC 1053 <sup>(1)</sup> (e)	FA1BR2-S	430089				
Zámok+klúč Ronis 1104B č. BC 2932 <sup>(1)</sup> (e)	FA1BR3-S	430504				
Zámok+klúč Ronis 1104B č. BC 2911 <sup>(1)</sup> (e)	FA1BR4-S	430505				
Zámok+klúč Ronis 1104B č. BC 2936 <sup>(1)</sup> (e)	FA1BR5-S	430506				
Zámok+klúč Ronis 1104B č. BC 2940 <sup>(1)</sup> (e)	FA1BR6-S	430507				
Zámok Ronis s náhodilým kľúčom <sup>(1)</sup> (e)	FA1BRH-S	430068				
Zámok Profalux s náhodilým kľúčom <sup>(1)</sup> (f)	FA1BPH-S	430813				

## FE - Chrániče

Chránič, spodná montáž <sup>(4)</sup>	3-pólový		4-pólový		
	Kat. č.	Ref. č.	Kat. č.	Ref. č.	
	160A Napätie 220/440V AC	FEQDB3MJ/6-S	431136	FEQDB4MJ/6-S	431159
	160A Napätie 400/690V AC	FEQDB3HJ/6-S	431118	FEQDB4HJ/6-S	431145
	250A Napätie 220/440V AC	FEQDB3MK/6-S	431139	FEQDB4MK/6-S	431161
	250A Napätie 400/690V AC	FEQDB3HK/6-S	431124	FEQDB4HK/6-S	431151

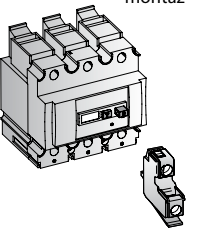
Zapínací	Vypínací			
	Kat. č.	Ref. č.		
Signálny kontakt chráničovej spúšte	FABAT10-S	430818	FABAT01-S	430815

Jeden kód zahŕňa chránič s: Upevňovacím hardware + Plombovateľným prepájacím krytom

(1) Včítane kľúča

(2) Pridaj dvernú prírubu FDFH pre voľbu blokovania dverí

(3) Na požiadavku je disponibilný 1xNO/1xNC

(4) Prevedenie 100/200V AC disponibilné na požiadavku

## FE – Zástrčný systém

Hlavný systém	3-pólový		4-pólový		
	Kat. č.	Ref. č.	Kat. č.	Ref. č.	
	Kompletná sada pre istič	FEDDF3-S	432034	FEDDF4-S	432037
	Pevná časť pre istič	FEDFF3-S	432040	FEDFF4-S	432043
	Pohyblivá časť pre istič	FEDMP3-S	432046	FEDMP4-S	432049
	Pevná časť pre istič a chránič	FEDFQ3-S	430987	FEDFQ4-S	431842
	Pohyblivá časť pre istič a chránič	FEDMP3-S	432046	FEDMP4-S	432049
	Kompletná sada : Pevná a pohyblivá časť s pripojovacím a upevňovacím hardware Pevná časť: Pevná základňa s pripojovacím a upevňovacím hardware Pohyblivá časť: Vypínacie zariadenie mechanizmu, kryty svoriek a sada zástrčných blokov				
	Kompletná sada 8-pólová	FAPFM-S	430824		
	Pevná časť 8-pólová	FAPF8-S	430823		
	Pohyblivá časť 8-pólová	FAPM8-S	430826		
	Zástrčka a zásuvka 10-pólová	FAPPS-S	430827		
	Zasúvacia prevenčná sada (... chybné ampérické menovitej hodnoty)	FAPIP-S	430825		
	Sada podložiek, matiek a pripojovacích svorníkov (pre uchytenie základní použitých ako náhr. diely)	FEJN3-S	436467	FEJN4-S	436468

## FE – Výsuvný systém

Hlavný systém	3-pólový		4-pólový		
	Kat. č.	Ref. č.	Kat. č.	Ref. č.	
	Kompletná sada	FEWS3-S	432168	FEWS4-S	432171
	Jeden kód zahŕňa pevnú a odnímateľnú časť výsuvného systému so zástrčnou základňou, montážnym príslušenstvom a upevňovacím hardware				
	Zámok+klúč Ronis vo výsuvnej polohe <sup>(1)</sup> (a)	FE1BRW-S	432188		
	Zámok+klúč Profalux vo výs. polohe <sup>(1)</sup> (b)	FE1BPW-S	432184		
	Indikačný kontakt polohy NO	FAS01D-S	436309		
	Indikačný kontakt polohy NC	FAS10D-S	436310		

## FE - Prípojky: Voliteľné

Predlžovacie prípojky <sup>(3)</sup>	3-pólový		4-pólový		
	Kat. č.	Ref. č.	Kat. č.	Ref. č.	
	Štandardná plochý typ	(a) FEBES3-S	432026	FEBES4-S	432027
	Zvýšená	(b) FEBEH3-S	432024	FEBEH4-S	432025
	Stočená 90°	(c) FEBEA3-S	432022	FEBEA4-S	432023
	Ohnutá 45°	(d) FEBE43-S	432018	FEBE44-S	432019
	Ohnutá 90°	(e) FEBE93-S	432020	FEBE94-S	432021
	Rozstup pólov 45mm	FEBSS3-S	432032	FEBSS4-S	432033
		Sada 3-pólová (2 krátke, 1 dlhá)	FEBRC3-S	432028	-
Sada 4-pólová (2 krátke, 1 dlhá)		-	-	FEBRC4-S	432029
Sada 3-pólová (3 krátke)		FEBRCS3-S	432190	-	-
Sada 4-pólová (4 krátke)		-	-	FEBRCS4-S	432191
	2.5 - 95mm <sup>2</sup>		16 - 150mm <sup>2</sup>		
	Svorkový blok Cu/Al, sada 3-pólová	FETCA1316-S	432156	FETCA1320-S	432157
	Svorkový blok Cu/Al, sada 4-pólová	FETCA1416-S	432158	FETCA1420-S	432159
	70 - 185mm <sup>2</sup>				
	Svorkový blok Cu/Al, sada 3-pólová <sup>(2)</sup>	FETCA1323-S	432160		
	Svorkový blok Cu/Al, sada 4-pólová <sup>(2)</sup>	FETCA1423-S	432161		
	6 Cu vod. 25mm <sup>2</sup> /35mm <sup>2</sup>				
	Sada 3-pólová	FETCA630A-S	880954		
	Sada 4-pólová	FETCA640A-S	880955		

(1) Včítane kľúča

(2) Vonkajšie blokované svorky sú vždy dodávané so štandardnou predlžovacou prípojkou

(3) Sada ako výbava strany vedenia ALEBO záťaže ističa

**LTM<sup>(1)</sup>**

Tepelno-magnetická ochrana vedenia

**SMR1**

Selektívna elektronická ochrana

**SMR2**

Modulárna elektronická ochrana so zvýšenými funkciami

**Mag Break™**

Iba magnetická ochrana

**Y**

Neautomatická ochrana alebo vypínač (nezmienený v tabuľkách)

(1) Dotazuj sa pre disponibilitu

**Veľkosť FG****Vypínacie schopnosti**

Icu 400/415V AC v kA ef.

Typ	N	H	L
FG400	50	80	150
FG630	50	80	150

**Ochranné prvky**

Spúšť	Menovitý prúd (A)	SMR1	SMR2	Mag Break™
FG400	250	N, H, L	N, H, L	N, H, L
	350	N, H, L	N, H, L	N, H, L
	400	N, H, L	N, H, L	-
FG630	400	N, H, L	N, H, L	-
	500	N, H, L	N, H, L	N, H, L
	630	N, H, L	N, H, L	-

Počet pólov/chránené póly (spúšte)	SMR1	SMR2	Mag Break™
3 póly 3 spúšte	N, H, L	N, H, L	N, H, L
4 póly 3 spúšte	N, H, L	N, H, L	N, H, L
4 póly 4 spúšte	N, H, L	N, H, L	-
4 póly 3.5 spúšte (N=50%)	N, H, L	N, H, L	-

**Príslušenstvo (hlavné typy)**

- ① Pomocný kontakt montovaný vľavo (NO alebo NC), 1, 2 alebo 3 ks
- ② Pomocný kontakt montovaný vpravo (NO alebo NC), 1 alebo 2 ks
- ③ Signálny kontakt tepelno-magnetickej spúšte (NO alebo NC)
- ④ Signálny kontakt elektronickej spúšte (NO alebo NC)
- ⑤ Signálny kontakt mechanizmu (NO alebo NC)
- ⑥ Vypínacia alebo podpäťová spúšť
- ⑦ Aktuátor pre elektronickej spúšť
- ⑧ Ovládacie prvky
  - Otočná páka
  - Motorový pohon
- ⑨ Chránič, spodná montáž (pod vypínacou jednotkou) (Zapustená značka označuje miesto montáže signálneho kontaktu) Verzia Spodnej montáže je taktiež disponibilná
- ⑩ Zástrčný alebo výsuvný systém

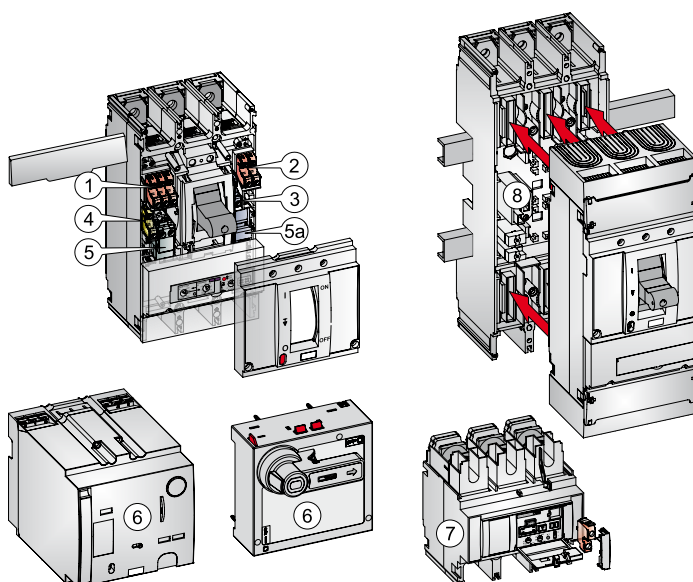



## FG400 – Kompletný istič

		Selektívna elektronická spúšť (SMR1) bez menovitého zástrčného bloku								
		3-pólový		4-pólový <sup>(1)</sup>						
	In (A)	Kat. č.	Ref. č.	Kat. č.	Ref. č.	Kat. č.	Ref. č.	Kat. č.	Ref. č.	
50kA FGN	250	FGN36AA250LKF-S	434248	FGN46AA250LKF-S	434253					
	400	FGN36AA400LLF-S	431455	FGN46AA400LLF-S	431536					
80kA FGH	250	FGH36AA250LKF-S	434232	FGH46AA250LKF-S	434237					
	400	FGH36AA400LLF-S	431032	FGH46AA400LLF-S	431106					
150kA FGL	250	FGL36AA250LKF-S	434240	FGL46AA250LKF-S	434245					
	400	FGL36AA400LLF-S	431246	FGL46AA400LLF-S	431330					
		Jeden kód zahŕňa: Štandardný pevný istič s čelným pripojením + Zmontovaná vypínacia jednotka (spúšť) + Nadstavec páčky + Zákrtyové lišty + Upevňovací hardware								
Typ vedenia 0.625 - 1 x In		Nastaviteľné menovité zástrčné bloky pre spúšte SMR1								
	In (A)	3 póly 3 spúšte		4 póly 3 spúšte <sup>(1)</sup>		4 póly 4 spúšte <sup>(1)</sup>		4 póly 3.5 spúšte (N=50%) <sup>(1)</sup>		
	250A	160	FGRJ3LK0160-S	434337	FGRJ43LK0160-S	434345	FGRJ4LK0160-S	434361	FGRJ45LK0160-S	434353
		250	FGRJ3LK0250-S	434341	FGRJ43LK0250-S	434349	FGRJ4LK0250-S	434365	FGRJ45LK0250-S	434357
	400A	250	FGRJ3LL0250-S	435343	FGRJ43LL0250-S	435356	FGRJ4LL0250-S	435397	FGRJ45LL0250-S	435367
	400	FGRJ3LL0400-S	433151	FGRJ43LL0400-S	433163	FGRJ4LL0400-S	433187	FGRJ45LL0400-S	433175	
Typ vedenia/motorov 0.4 - 1 x In		Prepínací menovitý zástrčný blok pre spúšť SMR1								
	In (A)	3 póly 3 spúšte		4 póly 3 spúšte <sup>(1)</sup>		4 póly 4 spúšte <sup>(1)</sup>		4 póly 3.5 spúšte (N=50%) <sup>(1)</sup>		
	250A	250	FGRS3LK0250-S	434303	FGRS43LK0250-S	434307	FGRS4LK0250-S	434315	FGRS45LK0250-S	434311
	400A	400	FGRS3LL0400-S	435435	FGRS43LL0400-S	434516	FGRS4LL0400-S	434537	FGRS45LL0400-S	434525
			Selektívna elektronická spúšť (SMR1) s prepínacím menovitým zástrčným blokom							
50kA FGN	In (A)	3 póly 3 spúšte		4 póly 3 spúšte <sup>(1)</sup>		4 póly 4 spúšte <sup>(1)</sup>		4 póly 3.5 spúšte (N=50%) <sup>(1)</sup>		
	250	FGN36SA250LKF-S	434249	FGN436SA250LKF-S	434251	FGN46SA250LKF-S	434254	FGN456SA250LKF-S	434252	
	400	FGN36SA400LLF-S	434489	FGN436SA400LLF-S	435277	FGN46SA400LLF-S	435280	FGN456SA400LLF-S	434504	
80kA FGH	250	FGH36SA250LKF-S	434233	FGH436SA250LKF-S	434235	FGH46SA250LKF-S	434238	FGH456SA250LKF-S	434236	
	400	FGH36SA400LLF-S	434399	FGH436SA400LLF-S	434408	FGH46SA400LLF-S	434426	FGH456SA400LLF-S	434414	
150kA FGL	250	FGL36SA250LKF-S	434241	FGL436SA250LKF-S	434243	FGL46SA250LKF-S	434246	FGL456SA250LKF-S	434244	
	400	FGL36SA400LLF-S	434444	FGL436SA400LLF-S	434453	FGL46SA400LLF-S	434474	FGL456SA400LLF-S	434462	
		Jeden kód zahŕňa: Štandardný pevný istič s čelným pripojením + Zmontovaná vypínacia jednotka (spúšť) + Nadstavec páčky + Menovitý zástrčný blok + Zákrtyové lišty + Upevňovací hardware								
Typ vedenia/motorov 0.4 - 1 x In		Selektívna elektronická vypínacia jednotka (spúšť) (SMR1) s menovitým zástrčným blokom, bez ochrany proti preťaženiu (LT)								
	In (A)	3 póly 3 spúšte		4 póly 3 spúšte <sup>(1)</sup>						
	50kA FGN	400	FGN36BM400LLF-S	434687	FGN436BM400LLF-S	434693				
	80kA FGH	400	FGH36BM400LLF-S	434663	FGH436BM400LLF-S	434669				
150kA FGL	400	FGL36BM400LLF-S	434675	FGL436BM400LLF-S	434681					
		Jeden kód zahŕňa: Štandardný pevný istič s čelným pripojením + Zmontovaná vypínacia jednotka (spúšť) + Nadstavec páčky + Menovitý zástrčný blok + Zákrtyové lišty + Upevňovací hardware								

(1) Nulový vodič vľavo. Ak je potrebný nulový vodič vpravo, kontaktujte výrobcu.

(2) Špecificky konfigurovaná pre použitie iba s prepínateľným menovitým zástrčným blokom

## FG400 – Kompletný istič

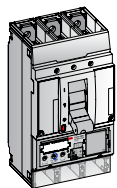

Modulárna elektronická vypínacia jednotka (spúšť) (SMR2) bez menovitého zástrčného bloku									
50kA FGN	In (A)	3-pólový		4-pólový <sup>(1)</sup>		Kat. č.	Ref. č.	Kat. č.	Ref. č.
		Kat. č.	Ref. č.	Kat. č.	Ref. č.				
250	250	FGN36KA250LKF-S	434073	FGN46KA250LKF-S	436159				
	350 <sup>(2)</sup>	FGN36KA350LLF-S	434483	FGN46KA350LLF-S	434510				
	400	FGN36KA400LLF-S	436156	FGN46KA400LLF-S	436160				
80kA FGH	250	FGH36KA250LKF-S	436150	FGH46KA250LKF-S	434041				
	350 <sup>(2)</sup>	FGH36KA350LLF-S	434393	FGH46KA350LLF-S	434420				
	400	FGH36KA400LLF-S	436151	FGH46KA400LLF-S	434042				
150kA FGL	250	FGL36KA250LKF-S	434049	FGL46KA250LKF-S	436153				
	350 <sup>(2)</sup>	FGL36KA350LLF-S	434438	FGL46KA350LLF-S	434468				
	400	FGL36KA400LLF-S	434050	FGL46KA400LLF-S	436154				

Jeden kód zahŕňa: Štandardný pevný istič s čelným pripojením + Zmontovaná vypínacia jednotka (spúšť) + Nadstavec páčky + Zaslepovacia lišta pre predĺžený modul a batériovú zásuvku + Zákrytové lišty + Upevňovací hardware

LT: Ir = 0.625-1 x In  
LTD: Vedenia & Motorov;  
8 volieb

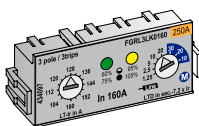

Nastaviteľné LT & LTD menovité zástrčné bloky pre spúšte SMR2									
250A	In (A)	3 póly 3 spúšte		4 póly 3 spúšte <sup>(1)</sup>		4 póly 4 spúšte <sup>(1)</sup>		4 póly 3.5 spúšte (N=50%) <sup>(1)</sup>	
		Kat. č.	Ref. č.	Kat. č.	Ref. č.	Kat. č.	Ref. č.	Kat. č.	Ref. č.
400A	160	FGRL3LK0160-S	436162	FGRL43LK0160-S	434101	FGRL4LK0160-S	434109	FGRL45LK0160-S	434105
	250	FGRL3LK0250-S	434098	FGRL43LK0250-S	436177	FGRL4LK0250-S	436181	FGRL45LK0250-S	434106
350 <sup>(2)</sup>	250	FGRL3LL0250-S	435399	FGRL43LL0250-S	435410	FGRL4LL0250-S	435433	FGRL45LL0250-S	434495
	400	FGRL3LL0400-S	434099	FGRL43LL0400-S	436178	FGRL4LL0400-S	434111	FGRL45LL0400-S	434107
	350 <sup>(2)</sup>	FGRL3LL0350-S	435400	FGRL43LL0350-S	435412	FGRL4LL0350-S	435302	FGRL45LL0350-S	435266

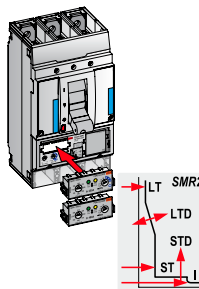

Modulárna elektronická vypínacia jednotka (spúšť) (SMR2) s 2 nastaviteľnými menovitými zástrčnými blokmi, nastavenie 0,4 - 1 x In									
50kA FGN	In (A)	3 póly 3 spúšte		4 póly 3 spúšte <sup>(1)</sup>		4 póly 4 spúšte <sup>(1)</sup>		4 póly 3.5 spúšte (N=50%) <sup>(1)</sup>	
		Kat. č.	Ref. č.	Kat. č.	Ref. č.	Kat. č.	Ref. č.	Kat. č.	Ref. č.
80kA FGH	400	FGN36VA400LLF-S	435140	FGN436VA400LLF-S	435152	FGN46VA400LLF-S	435170	FGN456VA400LLF-S	435164
	400	FGH36VA400LLF-S	434953	FGH436VA400LLF-S	434960	FGH46VA400LLF-S	434983	FGH456VA400LLF-S	434971
150kA FGL	400	FGL36VA400LLF-S	435065	FGL436VA400LLF-S	435077	FGL46VA400LLF-S	435128	FGL456VA400LLF-S	435095

Jeden kód zahŕňa: Štandardný pevný istič s čelným pripojením + Zmontovaná vypínacia jednotka (spúšť) + Nadstavec páčky + 2 menovité zástrčné bloky + Zaslepovacia lišta pre predĺžený modul a batériovú zásuvku + Zákrytové lišty + Upevňovací hardware

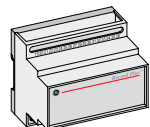
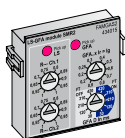
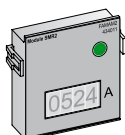

Nadstavbové moduly pre Elektronickú vypínaciu jednotku SMR2 Zástrčné typy nahradzujúce zaslepovací modul (max. 1 ks)									
Ampérmeter so 4-číselným LCD displejom						FAMAM2-S	436183		
Alarm zemnej poruchy + Komunikačný modul Modbus (RTU)						FAMGAM2-S	436185		
Alarm zemnej poruchy + 2-kanálové zariadenie prepínania záťaže						FAMGAS2-S	436186		
Alarm zemnej poruchy + Indikátory poruchy						FAMGAT2-S	436187		
Ochrana zemnej poruchy + Komunikačný modul Modbus (RTU)						FAMGFM2-S	436188		
Ochrana zemnej poruchy + 2-kanálové zariadenie prepínania záťaže						FAMGFS2-S	436189		
Ochrana zemnej poruchy + Indikátory poruchy						FAMGFT2-S	436190		
2-kanálové zariadenie prepínania záťaže + Komunikačný modul Modbus (RTU)						FAMSM2-S	436192		
2-kanálové zariadenie prepínania záťaže + Indikátory poruchy						FAMST2-S	436197		
Indikátor poruchy + Komunikačný modul Modbus (RTU)						FAMMT2-S	436191		
Zaslepovací modul						FAMB2-S	434448		
Jeden kód zahŕňa: Zástrčný modul a pripojovací hardware									

## Iné Moduly

Externý komunikačný a kontaktný modul (4 kontakty, 1A/400V)<sup>(3)</sup> FAMECM-S 434013

Jeden kód zahŕňa: Zástrčný modul a pripojovací hardware

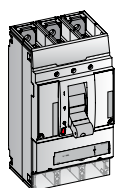

Neautomatický istič (Vypínač)									
FGY	In (A)	3-pólový		4-pólový <sup>(1)</sup>		Kat. č.	Ref. č.	Kat. č.	Ref. č.
		Kat. č.	Ref. č.	Kat. č.	Ref. č.				
	400	FGY306D400LF-S	431659	FGY406D400LF-S	431671				

Jeden kód zahŕňa: Štandardný pevný istič s čelným pripojením + Zmontovaná vypínacia jednotka (spúšť) + Nadstavec páčky + Zákrytové lišty + Upevňovací hardware

(1) Nulový vodič vľavo. Ak je potrebný nulový vodič vpravo, kontaktujte výrobcu.

(2) Špecificky konfigurovaný pre ochranu motorov

(3) Je potrebný pre komunikačný modul Modbus (1 na istič)

## FG630 - Kompletný istič

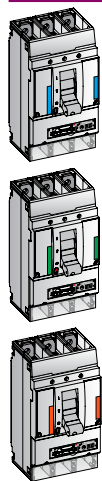

Selektívna elektronická spúšť (SMR1) bez menovitého zástrčného bloku

50kA FGN	In (A)	3-pólový		4-pólový <sup>(1)</sup>		Kat. č.	Ref. č.	Kat. č.	Ref. č.
		Kat. č.	Ref. č.	Kat. č.	Ref. č.				
80kA FGH	400	FGN36AA400NLF-S	434561	FGN46AA400NLF-S	434636				
	500 <sup>(2)</sup>	FGN36AA500NNF-S	434812	FGN46AA500NNF-S	434866				
	630	FGN36AA630NNF-S	431461	FGN46AA630NNF-S	431539				
150kA FGL	400	FGL36AA400NLF-S	434459	FGL46AA400NLF-S	434534				
	500 <sup>(2)</sup>	FGL36AA500NNF-S	434645	FGL46AA500NNF-S	434770				
	630	FGL36AA630NNF-S	431249	FGL46AA630NNF-S	431333				

Jeden kód zahŕňa: Štandardný pevný istič s čelným pripojením + Zmontovaná vypínacia jednotka (spúšť) + Nadstavec páčky + Zákrytové lišty + Upevňovací hardware

Typ vedenia  
0.625 - 1 x In

Nastaviteľné menovité zástrčné bloky pre spúšte SMR1

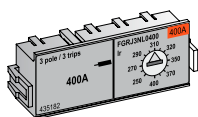

400A	In (A)	3 póly 3 spúšte		4 póly 3 spúšte <sup>(1)</sup>		4 póly 4 spúšte <sup>(1)</sup>		4 póly 3.5 spúšte (N=50%) <sup>(1)</sup>	
		Kat. č.	Ref. č.	Kat. č.	Ref. č.	Kat. č.	Ref. č.	Kat. č.	Ref. č.
630A	250	FGRJ3NL0250-S	433148	FGRJ43NL0250-S	433160	FGRJ4NL0250-S	433184	FGRJ45NL0250-S	433172
	400	FGRJ3NL0400-S	435182	FGRJ43NL0400-S	435188	FGRJ4NL0400-S	435200	FGRJ45NL0400-S	435194
	630	FGRJ3NN0630-S	433157	FGRJ43NN0630-S	433169	FGRJ4NN0630-S	433193	FGRJ45NN0630-S	433181

Typ vedenia/motorov  
0.4 - 1 x In

Prepínací menovitý zástrčný blok pre spúšť SMR1

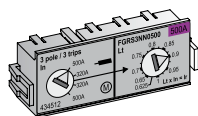

400A	In (A)	3 póly 3 spúšte		4 póly 3 spúšte <sup>(1)</sup>		4 póly 4 spúšte <sup>(1)</sup>		4 póly 3.5 spúšte (N=50%) <sup>(1)</sup>	
		Kat. č.	Ref. č.	Kat. č.	Ref. č.	Kat. č.	Ref. č.	Kat. č.	Ref. č.
500 <sup>(2)</sup>	400	FGRS3NL0400-S	433235	FGRS43NL0400-S	433241	FGRS4NL0400-S	433253	FGRS45NL0400-S	433247
	500	FGRS3NN0500-S	434512	FGRS43NN0500-S	434521	FGRS4NN0500-S	434542	FGRS45NN0500-S	434530

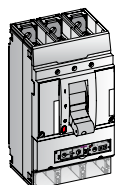

Selektívna elektronická spúšť (SMR1) s prepínacím menovitým zástrčným blokom

50kA FGN	In (A)	3 póly 3 spúšte		4 póly 3 spúšte <sup>(1)</sup>		4 póly 4 spúšte <sup>(1)</sup>		4 póly 3.5 spúšte (N=50%) <sup>(1)</sup>	
		Kat. č.	Ref. č.	Kat. č.	Ref. č.	Kat. č.	Ref. č.	Kat. č.	Ref. č.
80kA FGH	400	FGN36SA400NLF-S	431530	FGN436SA400NLF-S	431596	FGN46SA400NLF-S	431650	FGN456SA400NLF-S	431626
	500	FGN36SA500NNF-S	434835	FGN436SA500NNF-S	434848	FGN46SA500NNF-S	434884	FGN456SA500NNF-S	434860
150kA FGL	400	FGH36SA400NLF-S	431091	FGH436SA400NLF-S	431168	FGH46SA400NLF-S	431240	FGH456SA400NLF-S	431198
	500	FGH36SA500NNF-S	434612	FGH436SA500NNF-S	434621	FGH46SA500NNF-S	434642	FGH456SA500NNF-S	434627

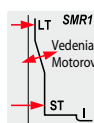

Jeden kód zahŕňa: Štandardný pevný istič s čelným pripojením + Zmontovaná vypínacia jednotka (spúšť) + Nadstavec páčky + Menovitý zástrčný blok + Zákrytové lišty + Upevňovací hardware

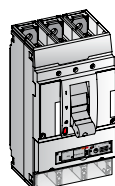

Selektívna elektronická vypínacia jednotka (spúšť) (SMR1) s menovitým zástrčným blokom, bez ochrany proti preťaženiu (LT) (Motorová)

50kA FGN	In (A)	3 póly 3 spúšte		4 póly 3 spúšte <sup>(1)</sup>	
		Kat. č.	Ref. č.	Kat. č.	Ref. č.
80kA FGH	500	FGN36BM500NNF-S	434690	FGN436BM500NNF-S	434696
	500	FGH36BM500NNF-S	434666	FGH436BM500NNF-S	434672

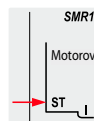

Jeden kód zahŕňa: Štandardný pevný istič s čelným pripojením + Zmontovaná vypínacia jednotka (spúšť) + Nadstavec páčky + Menovitý zástrčný blok + Zákrytové lišty + Upevňovací hardware

(1) Nulový vodič vľavo. Ak je potrebný nulový vodič vpravo, kontaktujte výrobcu.  
 (2) Špecificky konfigurovaná pre použitie iba s prepínateľným menovitým zástrčným blokom

## FG630 - Kompletný istič

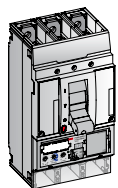

Modulárna elektronická vypínacia jednotka (spúšť) (SMR2) bez menovitého zástrčného bloku

50kA FGN	In (A)	3-pólový		4-pólový <sup>(1)</sup>		Kat. č.	Ref. č.	Kat. č.	Ref. č.
		Kat. č.	Ref. č.	Kat. č.	Ref. č.				
	400	FGN36KA400NLF-S	436157	FGN46KA400NLF-S	436161				
	500 <sup>(2)</sup>	FGN36KA500NNF-S	434824	FGN46KA500NNF-S	434872				
	630	FGN36KA630NNF-S	436158	FGN46KA630NNF-S	434092				
80kA FGH	400	FGH36KA400NLF-S	436152	FGH46KA400NLF-S	434043				
	500 <sup>(2)</sup>	FGH36KA500NNF-S	434606	FGH46KA500NNF-S	434633				
	630	FGH36KA630NNF-S	434028	FGH46KA630NNF-S	434044				
150kA FGL	400	FGL36KA400NLF-S	434051	FGL46KA400NLF-S	436155				
	500 <sup>(2)</sup>	FGL36KA500NNF-S	434651	FGL46KA500NNF-S	434782				
	630	FGL36KA630NNF-S	434052	FGL46KA630NNF-S	434068				

Jeden kód zahŕňa: Štandardný pevný istič s čelným pripojením + Zmontovaná vypínacia jednotka (spúšť) + Nadstavec páčky + Zaslepovacia lišta pre predĺžený modul a batériovú zásuvku + Zákrytové lišty + Upevňovací hardware

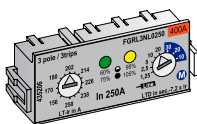
LT: Ir = 0.625-1 x In  
LTD: Vedenia & Motorov;  
8 volieb

Nastaviteľné LT &amp; LTD menovité zástrčné bloky pre spúšte SMR2

400A	In (A)	3 póly 3 spúšte		4 póly 3 spúšte <sup>(1)</sup>		4 póly 4 spúšte <sup>(1)</sup>		4 póly 3.5 spúšte (N=50%) <sup>(1)</sup>	
		Kat. č.	Ref. č.	Kat. č.	Ref. č.	Kat. č.	Ref. č.	Kat. č.	Ref. č.
630A	250	FGRL3NL0250-S	435206	FGRL43NL0250-S	435218	FGRL4NL0250-S	435254	FGRL45NL0250-S	435230
	400	FGRL3NL0400-S	435212	FGRL43NL0400-S	435224	FGRL4NL0400-S	435260	FGRL45NL0400-S	435236
	630	FGRL3NN0630-S	434471	FGRL43NN0630-S	435419	FGRL4NN0630-S	434501	FGRL45NN0630-S	434497
500 <sup>(2)</sup>	500 <sup>(2)</sup>	FGRL3NN0500-S	434473	FGRL43NN0500-S	435427	FGRL4NN0500-S	435309	FGRL45NN0500-S	435272

Modulárna Elektronická vypínacia jednotka (SMR2) s 2 nastaviteľnými Menovitými zástrčnými blokmi, nastavenie 0,4 - 1 x In

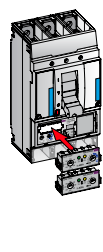

50kA FGN	In (A)	3 póly 3 spúšte		4 póly 3 spúšte <sup>(1)</sup>		4 póly 4 spúšte <sup>(1)</sup>		4 póly 3.5 spúšte (N=50%) <sup>(1)</sup>	
		Kat. č.	Ref. č.	Kat. č.	Ref. č.	Kat. č.	Ref. č.	Kat. č.	Ref. č.
80kA FGH	630	FGN36VA630NNF-S	435146	FGN436VA630NNF-S	435158	FGN46VA630NNF-S	435176	FGN456VA630NNF-S	435167
	630	FGH36VA630NNF-S	434958	FGH436VA630NNF-S	434965	FGH46VA630NNF-S	435003	FGH456VA630NNF-S	434977
	630	FGL36VA630NNF-S	435071	FGL436VA630NNF-S	435091	FGL46VA630NNF-S	435134	FGL456VA630NNF-S	435122

Jeden kód zahŕňa: Štandardný pevný istič s čelným pripojením + Zmontovaná vypínacia jednotka (spúšť) + Nadstavec páčky + 2 menovité zástrčné bloky + Zaslepovacia lišta pre predĺžený modul a batériovú zásuvku + Zákrytové lišty + Upevňovací hardware

Nadstavbové moduly pre Elektronickú vypínaciu jednotku SMR2 Zástrčné typy nahradzujúce zaslepovací modul (max. 1 ks)

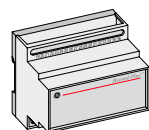
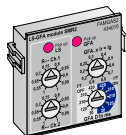
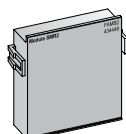

Ampérmetr so 4-číselným LCD displejom	FAMAM2-S	436183
Alarm zemnej poruchy + Komunikačný modul Modbus	FAMGAM2-S	436185
Alarm zemnej poruchy + 2-kanálové zariadenie prepínania záťaže	FAMGAS2-S	436186
Alarm zemnej poruchy + Indikátory poruchy	FAMGAT2-S	436187
Ochrana zemnej poruchy + Komunikačný modul Modbus	FAMGFM2-S	436188
Ochrana zemnej poruchy + 2-kanálové zariadenie prepínania záťaže	FAMGFS2-S	436189
Ochrana zemnej poruchy + Indikátory poruchy	FAMGFT2-S	436190
2-kanálové zariadenie prepínania záťaže + Komunikačný modul Modbus	FAMSM2-S	436192
2-kanálové zariadenie prepínania záťaže + Indikátory poruchy	FAMST2-S	436197
Indikátory poruchy + Komunikačný modul Modbus	FAMMT2-S	436191
Zaslepovací modul	FAMB2-S	434448

Jeden kód zahŕňa: Zástrčný modul a prípojovací hardware

Iné Moduly

Externý komunikačný a kontaktný modul (4 kontakty, 1A/400V) <sup>(3)</sup> FAMECM-S 434013

Jeden kód zahŕňa: Zástrčný modul a prípojovací hardware

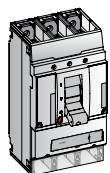

Neautomatizovaný istič (Vypínač)

FGY	In (A)	3 póly		4 póly <sup>(1)</sup>	
		Kat. č.	Ref. č.	Kat. č.	Ref. č.
	630	FGY306D630NF-S	431665	FGY406D630NF-S	431687

Jeden kód zahŕňa: Štandardný pevný istič s čelným pripojením + Zmontovaná vypínacia jednotka (spúšť) + Nadstavec páčky + Zákrytové lišty + Upevňovací hardware

(1) Nulový vodič vľavo. Ak je potrebný nulový vodič vpravo, kontaktujte výrobcu.

(2) Špecificky konfigurovaný pre ochranu motorov

(3) Je potrebný pre komunikačný modul Modbus (1 na istič)



## FG400 – Istič v komponentoch

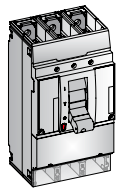

Rám ističa bez Vypínacej jednotky (spúšte)									
50kA FGN	In (A)	3-pólový		4-pólový <sup>(1)</sup>		Kat. č.	Ref. č.	Kat. č.	Ref. č.
		Kat. č.	Ref. č.	Kat. č.	Ref. č.				
	250	FGN306F250LF-S	434247	FGN406F250LF-S	434250				
	400	FGN306F400LF-S	431473	FGN406F400LF-S	431548				
80kA FGH	250	FGH306F250LF-S	434231	FGH406F250LF-S	434234				
	400	FGH306F400LF-S	431050	FGH406F400LF-S	431150				
150kA FGL	250	FGL306F250LF-S	434239	FGL406F250LF-S	434242				
	400	FGL306F400LF-S	431261	FGL406F400LF-S	431351				

Jeden kód zahŕňa: Standartný pevný istič s čelným pripojením + Zmontovaná vypínacia jednotka (spúšť) + Nadstavec páčky + Zákrytové lišty + Upevňovací hardware

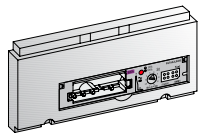

Selektívna elektronická spúšť (SMR1) bez menovitého zástrčného bloku									
SMR1	In (A)	3-pólový		4-pólový <sup>(1)</sup>		Ochrana LT (tepelná spúšť) 2 pásma oneskorenia LT (tepelnej spúšte) (s výberom ochranného módu) Ochrana ST (skratová spúšť) Mžiková ochrana	Nastav. Ir= 0.4 - 1 x In Vedenia, žiadna ochrana proti strate fázy Motorová s ochranou proti strate fázy Nastav. 2 - 13 x Ir (oneskorenie závislé na prúde) <sup>(2)</sup> Pevných 14 x Is <sup>(2)</sup>		
		Kat. č.	Ref. č.	Kat. č.	Ref. č.				
	250	FGTAA3L0250-S	434319	FGTAA4L0250-S	434323				
	400	FGTAA3L0400-S	431718	FGTAA4L0400-S	431742				

Typ vedenia  
0.625 - 1 x In

Nastaviteľné menovité zástrčné bloky pre spúšte SMR1

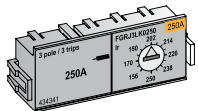

250A	In (A)	3 pólý 3 spúšte		4 pólý 3 spúšte <sup>(1)</sup>		4 pólý 4 spúšte <sup>(1)</sup>		4 pólý 3.5 spúšte (N=50%) <sup>(1)</sup>	
		Kat. č.	Ref. č.	Kat. č.	Ref. č.	Kat. č.	Ref. č.	Kat. č.	Ref. č.
	160	FGRJ3LK0160-S	434337	FGRJ43LK0160-S	434345	FGRJ4LK0160-S	434361	FGRJ45LK0160-S	434353
	250	FGRJ3LK0250-S	434341	FGRJ43LK0250-S	434349	FGRJ4LK0250-S	434365	FGRJ45LK0250-S	434357
400A	250	FGRJ3LL0250-S	435343	FGRJ43LL0250-S	435356	FGRJ4LL0250-S	435397	FGRJ45LL0250-S	435367
	400	FGRJ3LL0400-S	433151	FGRJ43LL0400-S	433163	FGRJ4LL0400-S	433187	FGRJ45LL0400-S	433175

Typ vedenia/motorov  
0.4 - 1 x In

Prepínací menovitý zástrčný blok pre spúšť SMR1

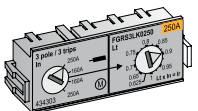

250A	In (A)	3 pólý 3 spúšte		4 pólý 3 spúšte <sup>(1)</sup>		4 pólý 4 spúšte <sup>(1)</sup>		4 pólý 3.5 spúšte (N=50%) <sup>(1)</sup>	
		Kat. č.	Ref. č.	Kat. č.	Ref. č.	Kat. č.	Ref. č.	Kat. č.	Ref. č.
	250	FGRS3LK0250-S	434303	FGRS43LK0250-S	434307	FGRS4LK0250-S	434315	FGRS45LK0250-S	434311
400A	400	FGRS3LL0400-S	435435	FGRS43LL0400-S	434516	FGRS4LL0400-S	434537	FGRS45LL0400-S	434525

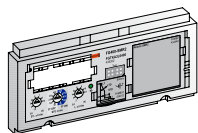

Modulárna elektronická vypínacia jednotka (spúšť) (SMR2) bez menovitého zástrčného bloku									
SMR2	In (A)	3-pólový		4-pólový <sup>(1)</sup>		4 pre vedenie, žiadna ochrana proti strate fázy 6 pásiem oneskorenia LT (tepelnej spúšte) Ochrana ST (skratová spúšť) Prepínateľné do charakt. I <sup>2</sup> t 5 pásiem oneskorenia ST (skratovej spúšte) Mžiková ochrana	Nastav. Ir= 0.4 - 1 x In 4 pre vedenie, žiadna ochrana proti strate fázy 2 pre motory s ochranou proti strate fázy <sup>(2)</sup> Nastav. 1.5-12 x Ir <sup>(2)</sup> Od 40 do 410 milisec. Nastav. 2-13 x Is <sup>(2)</sup>		
		Kat. č.	Ref. č.	Kat. č.	Ref. č.				
	250	FGTKA3L0250-S	434201	FGTKA4L0250-S	434205				
	350 <sup>(3)</sup>	FGTKA3L0350-S	434902	FGTKA4L0350-S	434908				
	400 <sup>(2)</sup>	FGTKA3L0400-S	434202	FGTKA4L0400-S	434261				

LT: Ir = 0.625-1 x In  
LTD: Vedenia & Motorov;  
8 volieb

Nastaviteľné LT & LTD menovité zástrčné bloky pre spúšte SMR2

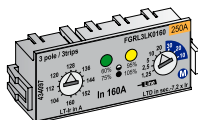

250A	In (A)	3 pólý 3 spúšte		4 pólý 3 spúšte <sup>(1)</sup>		4 pólý 4 spúšte <sup>(1)</sup>		4 pólý 3.5 spúšte (N=50%) <sup>(1)</sup>	
		Kat. č.	Ref. č.	Kat. č.	Ref. č.	Kat. č.	Ref. č.	Kat. č.	Ref. č.
	160	FGRL3LK0160-S	436162	FGRL43LK0160-S	434101	FGRL4LK0160-S	434109	FGRL45LK0160-S	434105
	250	FGRL3LK0250-S	434098	FGRL43LK0250-S	436177	FGRL4LK0250-S	436181	FGRL45LK0250-S	434106
400A	250	FGRL3LL0250-S	435399	FGRL43LL0250-S	435410	FGRL4LL0250-S	435433	FGRL45LL0250-S	434495
	400	FGRL3LL0400-S	434099	FGRL43LL0400-S	436178	FGRL4LL0400-S	434111	FGRL45LL0400-S	434107
350A <sup>(3)</sup>	350	FGRL3LL0350-S	435400	FGRL43LL0350-S	435412	FGRL4LL0350-S	435302	FGRL45LL0350-S	435266

- (1) Nulový vodič vľavo. Ak je potrebný nulový vodič vpravo, kontaktujte výrobcu.
- (2) Vypínacia jednotka (spúšť) 400A je limitovaná na 5 LTD pásiem nastavenia (SMR2), na maximálne krátkodobé (skratové, ST) nastavenie 10 x Ir, a na max. mžikové nastavenie 11 x Is.
- (3) Špecificky konfigurovaný pre ochranu motorov



## FG630 – Istič v komponentoch

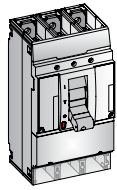

Rám ističa bez Vypínacej jednotky (spúšte)									
50kA FGN	In (A)	3-pólový		4-pólový <sup>(1)</sup>		Kat. č.	Ref. č.	Kat. č.	Ref. č.
		Kat. č.	Ref. č.	Kat. č.	Ref. č.				
400	400	FGN306F400NF-S	431488	FGN406F400NF-S	431554				
	630	FGN306F630NF-S	431491	FGN406F630NF-S	431560				
80kA FGH	400	FGH306F400NF-S	431067	FGH406F400NF-S	431153				
	630	FGH306F630NF-S	431073	FGH406F630NF-S	431156				
150kA FGL	400	FGL306F400NF-S	431267	FGL406F400NF-S	431354				
	630	FGL306F630NF-S	431282	FGL406F630NF-S	431357				

Jeden kód zahŕňa: Štandardný pevný istič s čelným pripojením + Zmontovaná vypínacia jednotka (spúšť) + Nadstavec páčky + Zákrytové lišty + Upevňovací hardware

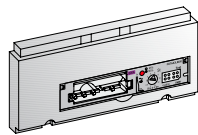

Selektívna elektronická spúšť (SMR1) bez menovitého zástrčného bloku									
SMR1	In (A)	3-pólový		4-pólový <sup>(1)</sup>		Ochrana LT (tepelná spúšť) 2 pásma oneskorenia LT (tepel. spúšť) (s výberom ochranného módu) Ochrana ST (skratová spúšť) Mžiková ochrana	Nastav. Ir = 0.4 - 1 x In Vedenia, žiadna ochrana proti strate fázy. Motorová s ochranou proti strate fázy Nastav. 2 - 13 x Ir (oneskorenie závislé na prúde) <sup>(2)</sup> Pevných 14 x Is <sup>(2)</sup>		
		Kat. č.	Ref. č.	Kat. č.	Ref. č.				
400	400	FGTAA3N0400-S	431721	FGTAA4N0400-S	431745				
	500 <sup>(3)</sup>	FGTAA3N0500-S	434893	FGTAA4N0500-S	434899				
	630	FGTAA3N0630-S	431736	FGTAA4N0630-S	431748				

Typ vedenia  
0.625 - 1 x In

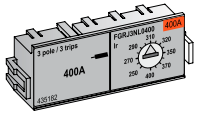

Nastavitelné menovité zástrčné bloky pre spúšte SMR1									
400A	In (A)	3 póly 3 spúšte		4-pólový <sup>(1)</sup>		4 póly 4 spúšte <sup>(1)</sup>		4 póly 3.5 spúšte (N=50%) <sup>(1)</sup>	
		Kat. č.	Ref. č.	Kat. č.	Ref. č.	Kat. č.	Ref. č.	Kat. č.	Ref. č.
630A	250	FGRJ3NL0250-S	433148	FGRJ4NL0250-S	433160	FGRJ4NL0250-S	433184	FGRJ45NL0250-S	433172
	400	FGRJ3NL0400-S	435182	FGRJ4NL0400-S	435188	FGRJ4NL0400-S	435200	FGRJ45NL0400-S	435194
	400	FGRJ3NN0400-S	433154	FGRJ4NN0400-S	433166	FGRJ4NN0400-S	433190	FGRJ45NN0400-S	433178
630	630	FGRJ3NN0630-S	433157	FGRJ4NN0630-S	433169	FGRJ4NN0630-S	433193	FGRJ45NN0630-S	433181

Typ vedenia/motorov  
0.4 - 1 x In

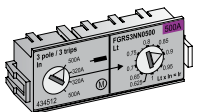

Prepínací menovitý zástrčný blok pre spúšte SMR1									
400A	In (A)	3 póly 3 spúšte		4 póly 3 spúšte <sup>(1)</sup>		4 póly 4 spúšte <sup>(1)</sup>		4 póly 3.5 spúšte (N=50%) <sup>(1)</sup>	
		Kat. č.	Ref. č.	Kat. č.	Ref. č.	Kat. č.	Ref. č.	Kat. č.	Ref. č.
500 <sup>(3)</sup>	400	FGRS3NL0400-S	433235	FGRS4NL0400-S	433241	FGRS4NL0400-S	433253	FGRS45NL0400-S	433247
	500	FGRS3NN0500-S	434512	FGRS4NN0500-S	434521	FGRS4NN0500-S	434542	FGRS45NN0500-S	434530

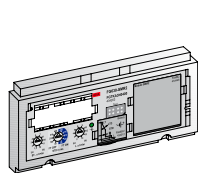

Modulárna elektronická vypínacia jednotka (spúšť) (SMR2) bez menovitého zástrčného bloku									
SMR2	In (A)	3-pólový		4 póly 4 spúšte <sup>(1)</sup>		4 pre vedenie, žiadna ochrana proti strate fázy 6 pásiem oneskorenia LT (tepelnej spúšte) Ochrana ST (skratová spúšť) Prepínateľné do charakt. I <sup>2t</sup> 5 pásiem oneskorenia ST (skratovej spúšte) Mžiková ochrana	Nastav. Ir = 0.4 - 1 x In 4 pre vedenie, žiadna ochrana proti strate fázy 2 pre motory s ochranou proti strate fázy <sup>(2)</sup> Nastav. 1.5-12 x Ir <sup>(2)</sup> Od 40 do 410 milisec. Nastav. 2-13 x Is <sup>(2)</sup>		
		Kat. č.	Ref. č.	Kat. č.	Ref. č.				
400	400	FGTKA3N0400-S	434203	FGTKA4N0400-S	434263				
	500 <sup>(3)</sup>	FGTKA3N0500-S	434905	FGTKA4N0500-S	434911				
	630 <sup>(2)</sup>	FGTKA3N0630-S	434204	FGTKA4N0630-S	434265				

LT: Ir = 0.625-1 x In  
LTD: Vedenia & Motorov;  
8 volieb

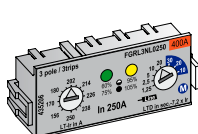

Nastavitelné LT & LTD menovité zástrčné bloky pre spúšte SMR2									
400A	In (A)	3 póly 3 spúšte		4 póly 3 spúšte <sup>(1)</sup>		4 póly 4 spúšte <sup>(1)</sup>		4 póly 3.5 spúšte (N=50%) <sup>(1)</sup>	
		Kat. č.	Ref. č.	Kat. č.	Ref. č.	Kat. č.	Ref. č.	Kat. č.	Ref. č.
630A	250	FGRL3NL0250-S	435206	FGRL4NL0250-S	435218	FGRL4NL0250-S	435254	FGRL45NL0250-S	435230
	400	FGRL3NL0400-S	435212	FGRL4NL0400-S	435224	FGRL4NL0400-S	435260	FGRL45NL0400-S	435236
	400	FGRL3NN0400-S	434471	FGRL4NN0400-S	435419	FGRL4NN0400-S	434501	FGRL45NN0400-S	434497
630	630	FGRL3NN0630-S	434100	FGRL4NN0630-S	436179	FGRL4NN0630-S	434112	FGRL45NN0630-S	436180
	500 <sup>(3)</sup>	500	FGRL3NN0500-S	434473	FGRL4NN0500-S	435427	FGRL4NN0500-S	435309	FGRL45NN0500-S

## Nadstavbové moduly pre Elektronickú vypínaciu jednotku (spúšť) SMR2

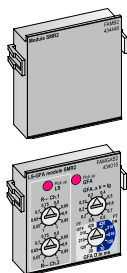

Zástrčné typy nahradzujúce zaslepovací modul (max. 1 ks)										
SMR2	Ampérmetr so 4-číselným LCD displejom					FAMAM2-S	436183			
	Alarm zemnej poruchy + Komunikačný modul Modbus					FAMGAM2-S	436185			
	Alarm zemnej poruchy + 2-kanálové zariadenie prep. záťaže					FAMGAS2-S	436186			
	Alarm zemnej poruchy + Indikátory poruchy					FAMGAT2-S	436187			
	Ochrana zemnej poruchy + Komunikačný modul Modbus					FAMGM2-S	436188			
	Ochrana zemnej poruchy + 2-kanálové zariadenie prep. záťaže					FAMGFS2-S	436189			
	Ochrana zemnej poruchy + Indikátory poruchy					FAMGFT2-S	436190			
	2-kanálové zariadenie prep. záťaže + Komunikačný modul Modbus					FAMSM2-S	436192			
	2-kanálové zariadenie prepínania záťaže + Indikátory poruchy					FAMST2-S	436197			
	Indikátory poruchy + Komunikačný modul Modbus					FAMMT2-S	436191			
	Zaslepovací modul					FAMB2-S	434448			
	Jeden kód zahŕňa: Zástrčný modul a pripojovací hardware									
Iné Moduly										
SMR2	Externý komunikačný a kontaktný modul (4 kontakty, 1A/400V) <sup>(4)</sup>					FAMECM-S	434013			
Jeden kód zahŕňa: Zástrčný modul a pripojovací hardware										

(1) Nulový vodič vľavo. Ak je potrebný nulový vodič vpravo, kontaktujte výrobcu.

(2) Vypínacia jednotka (spúšť) 630A je limitovaná na 5 LTD pásiem nastavenia (SMR2), na maximálne krátkodobé (skratové, ST) nastavenie 10 x Ir, a na max. mžikové nastavenie 11x Is.

(3) Špecificky konfigurovaný pre ochranu motorov

(4) Je potrebný pre komunikačný modul Modbus (1 na istič)

## FG – Vnútorné príslušenstvo

Kontakty	Zapínací		Vypínací		Kat. č.	Ref. č.
	Kat. č.	Ref. č.	Kat. č.	Ref. č.		
	Pom. kontakt montovaný vpravo	FAS10R-S	430837	FAS01R-S	430831	
	Pom. kontakt montovaný vľavo	FAS10L-S	430834	FAS01L-S	430828	
	Signálny kontakt elektronickej spúšte	FABAT10-S	430818	FABAT01-S	430815	
	Signálny kontakt mechanizmu	FABAM10-S	432003	FABAM01-S	432000	
	Signálny kontakt chráničovej spúšte	FABAT10-S	430818	FABAT01-S	430815	

Spúšte	Vypínacia		Podpäťová		Oneskorená podpäťová	
	Kat. č.	Ref. č.	Kat. č.	Ref. č.	Kat. č.	Ref. č.
	12V AC/DC	FASHTB-S	430840	FAUVRB-S	440018	-
	24V AC/DC	FASHTD-S	430843	FAUVRD-S	430861	-
	48V AC/DC	FASHTF-S	430846	FAUVRF-S	430864	-
	60V AC/DC	FASHTH-S	435118	FAUVRH-S	435120	-
	110 AC/DC	FASHTJ-S	430849	FAUVRJ-S	430867	-
	220/240V AC/DC	FASHTN-S	430852	FAUVRN-S	430870	FAUVDN-S
	400/415V AC	FASHTU-S	430855	FAUVR8-S	436472	-
	440/480V AC	-	-	FAUVRU-S	430873	-

## FG – Ovládacie prvky <sup>(5)</sup>

Elektrický pohon	Zapínací		Vypínací	
	Kat. č.	Ref. č.	Kat. č.	Ref. č.
	24V AC/DC	FGEMFD-S	432817	
	48V AC/DC	FGEMFF-S	432820	
	60V AC/DC	FGEMFH-S	432823	
	110/127V AC/DC	FGEMFJ-S	432826	
	220/250V AC/DC	FGEMFN-S	432829	
	400/440V AC	FGEMF8-S	432811	
	Zámok Ronis motorového pohonu <sup>(1)</sup> (a)	FG1BRE-S	431404	
Zámok Profalux motorového pohonu <sup>(1)</sup> (b)	FG1BPE-S	431403		

Otočné páky	Priamo na zariadení		Priechodzia otočná páka cez dvere/panel <sup>(2)</sup>		Montovaná na panel/dvere	
	Kat. č.	Ref. č.	Kat. č.	Ref. č.	Kat. č.	Ref. č.
	Sivá	FGNRF/5-S	436509	FGNRC/5-S	436504	-
	Červená	FGNRFV/5-S	436510	FGNRCV/5-S	436505	-
	Sivá + predstihové pom. kontakty 2xNO <sup>(4)</sup>	-	-	FGNRY/5-S	436513	-
	Červená + predstihové pom. kontakty 2xNO <sup>(4)</sup>	-	-	FGNRYV/5-S	436514	-
	Sivá	-	-	-	-	FGNRD/5-S
Červená	-	-	-	-	FGNRDV/5-S	436507
Sivá + predstihové pom. kontakty 2xNO <sup>(4)</sup>	-	-	-	-	FGNRZ/5-S	436515
Červená + predstihové pom. kontakty 2xNO <sup>(4)</sup>	-	-	-	-	FGNRZV/5-S	436516

Príslušenstvo						
Adaptér pre núdzové vyrazenie (a)	FGNFT-S	432867	Iba pre použitie s montážnym typom na panel/dvere			
Predĺžovacia hriadeľ (max. 600 mm) (b)	FGNRE-S	434735	Iba pre použitie s montážnym typom na panel/dvere			
Adaptér pre vysunutie (c)	FGNRW-S	433892				
Zámok+klúč Ronis 1104B č. BC 1027 <sup>(1)</sup> (d)	FA1BR1-S	430088				
Zámok+klúč Ronis 1104B č. BC 1053 <sup>(1)</sup> (d)	FA1BR2-S	430089				
Zámok+klúč Ronis 1104B č. BC 2932 <sup>(1)</sup> (d)	FA1BR3-S	430504				
Zámok+klúč Ronis 1104B č. BC 2911 <sup>(1)</sup> (d)	FA1BR4-S	430505				
Zámok+klúč Ronis 1104B č. BC 2936 <sup>(1)</sup> (d)	FA1BR5-S	430506				
Zámok+klúč Ronis 1104B č. BC 2940 <sup>(1)</sup> (d)	FA1BR6-S	430507				
Zámok Ronis s náhodilým kľúčom <sup>(1)</sup> (d)	FA1BRH-S	430068				
Zámok Profalux s náhodilým kľúčom <sup>(1)</sup> (e)	FA1BPH-S	430813				

## FG - Chrániče

Chránič, spodná montáž <sup>(4)</sup>	3-pólový		4-pólový		
	Kat. č.	Ref. č.	Kat. č.	Ref. č.	
	400/630A Napätie 200/440V AC	FGQDB3M/6-S	431172	FGQDB4M/6-S	431181
	400/630A Napätie 400/690V AC	FGQDB3H/6-S	431163	FGQDB4H/6-S	431175

Signálny kontakt chráničovej spúšte	Zapínací		Vypínací	
	Kat. č.	Ref. č.	Kat. č.	Ref. č.
Signálny kontakt chráničovej spúšte	FABAT10-S	430818	FABAT01-S	430815

Jeden kód zahŕňa chránič s: Upevňovacím hardware + Plombovateľným prepájacím krytom

(1) Včítane kľúča  
 (2) Pridaj dvernú prírubu FGFH pre voľby blokovania dverí  
 (3) Na požiadavku je disponibilný 1xNO/1xNC  
 (4) Prevedenie 100/200V AC disponibilné na požiadavku

(5) Motorový pohon pre veľkosť FG môže byť dodaný iba komplet zmontovaný s ističom. Kontaktuj výrobcu pre detaily.

## FG - Zástrčný systém

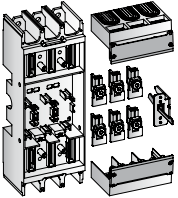
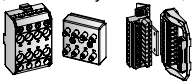
Hlavný systém	3-pólový		4-pólový		
	Kat. č.	Ref. č.	Kat. č.	Ref. č.	
	Kompletná sada pre istič	FGDDF3 -S	430944	FGDDF4 -S	431064
	Pevná časť pre istič	FGDFF3 -S	431983	FGDFF4 -S	431986
	Pohyblivá časť pre istič	FGDMP3 -S	432796	FGDMP4 -S	432799
	Kompletná sada: Pevná a pohyblivá časť s pripojovacím a upevňovacím hardware				
	Pevná časť: Pevná základňa s pripojovacím a upevňovacím hardware				
	Pohyblivá časť: Vypínacie zariadenie mechanizmu, kryty svoriek a sada 3- alebo 4-pólových zástrčných blokov				
Rozpojovacie príslušenstvo (sekundárnej inštalácie)	Kompletná sada 8-pólová	FAPFM -S	430824		
	Pevná časť 8-pólová	FAPF8 -S	430823		
	Pohyblivá časť 8-pólová	FAPM8 -S	430826		
	Zástrčka a zásuvka 10-pólová (bočne montované)	FAPPS -S	430827		
	Zasúvacia prevenčná sada (... chybné ampérické menovitej hodnoty)	FAPIP -S	430825		
Náhradné diely	Sada podložiek, matiek a pripojovacích svorníkov (Pre uchytanie základní použitých ako náhr. diely)	FGJN3 -S	436469	FGJN4 -S	436470

## FG - Výsuvný systém

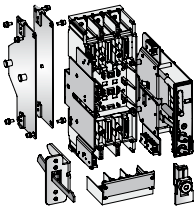
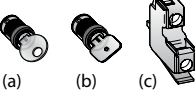
Hlavný systém	3-pólový		4-pólový		
	Kat. č.	Ref. č.	Kat. č.	Ref. č.	
	Kompletná sada	FGWS3 -S	432910	FGWS4 -S	432913
	Jeden kód zahŕňa pevnú a odnímateľnú časť výsuvného systému so zástrčnou základňou, montážnym príslušenstvom a upevňovacím hardware.				
Príslušenstvo (pre rozpojovacie príslušenstvo pozri zástrčný systém)	Zámok+klúč Ronis vo výsuvnej polohe <sup>(1)</sup>	(a)	FG1BRW -S	433407	
	Zámok+klúč Profalux vo výsuvnej polohe <sup>(1)</sup>	(b)	FG1BPW -S	433406	
	Indikačný kontakt polohy NO	(c)	FAS01D -S	436309	
	Indikačný kontakt polohy NC	(c)	FAS10D -S	436310	
	(a)	(b)	(c)		

## FG - Pripojky: Voliteľné

Predlžovacie prípojky <sup>(2)</sup>	3-pólový		4-pólový			
	Kat. č.	Ref. č.	Kat. č.	Ref. č.		
	Štandardná plochý typ	(a)	FGBES3 -S	431696	FGBES4 -S	431697
	Zvýšená	(b)	FGBEH3 -S	431691	FGBEH4 -S	431695
	Stočená 90°C	(c)	FGBEA3 -S	431686	FGBEA4 -S	431690
(a) (b) (c)						
Rozširujúce praporce ploché <sup>(2)</sup>	Rozstup pólov 70mm	FGBSS3 -S	431981	FGBSS4 -S	431982	
Zadné prípojky <sup>(2)</sup>	Sada 3-pólová (2 krátke, 1 dlhá)	FGBRC3 -S	431701	FGBRC4 -S	431702	
	Sada 4-pólová (2 krátke, 1 dlhá)					
	Sada 3-pólová (3 krátke)	FGBRC53 -S	432193	FGBRC54 -S	432194	
	Sada 4-pólová (4 krátke)					
Vnútročné svorkové bloky <sup>(2)</sup>			1 vodič 240 mm <sup>2</sup> alebo 2 vodiče 95 mm <sup>2</sup>	2 vodiče 1x300 mm <sup>2</sup> a 1x240 mm <sup>2</sup>		
	Svorkový blok Cu/Al, sada 3-pólová	FGTCA1327 -S	435107	FGTCA230B -S	433412	
	Svorkový blok Cu/Al, sada 4-pólová	FGTCA1427 -S	435116	FGTCA240B -S	433413	

(1) Včítane kľúča

(2) Sada ako výbava strany vedenia ALEBO záťaže ističa